

TOUCH

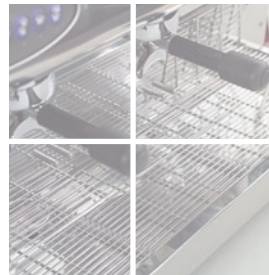

BEDIENUNGSANLEITUNG

COFFEMA International GmbH
Obenhauptstraße 7 ♦ 22335 Hamburg ♦ Postfach 63 03 53 ♦ 22313 Hamburg
Tel.: 040 500 25-0 ♦ Fax: 040 500 25-111
E-Mail: vertrieb@coffema.de ♦ www.coffema.de

Inhaltsverzeichnis

1.	Zuerst lesen!	5
1.1	Urheberrechte	5
1.2	Normenkonformität – EG-Konformitätserklärung	5
1.3	Symbole in der Anleitung	5
1.4	Bei Störungen	6
1.5	Typenschild	6
2.	Sicherheit	7
2.1	Bestimmungsgemäßer Gebrauch	7
2.2	Grundlegende Sicherheitshinweise	7
2.3	Betriebshinweise	8
3.	Technische Daten	9
3.1	Allgemeine Daten	9
3.2	Wasser	9
3.3	Umgebungsbedingungen	9
3.4	Material	9
3.5	Aussparungen für Anschluss- und Abflussleitungen	10
3.6	Anschlussschema	10
4.	Installieren	11
4.1	Lieferung prüfen	11
4.2	Auspacken	11
4.3	Aufstellen	11
4.4	Wasseranschluss	12
4.5	Elektroanschluss	12
5.	Was ist was?	13
5.1	Betriebsmodus, Programmiermodus	13
5.2	Bedienfeld	14
5.3	Produktwahltasten	14
5.4	Funtionstasten	15
6.	In Betrieb nehmen	16
6.1	Einschalten	16
6.2	Ausschalten	17
6.3	Mahlgrad	18
7.	Betriebsmodus: Produkte ausgeben	19
7.1	Produktausgabe starten und stoppen	19
7.2	2. Produktebene (Shiftebene)	19
7.3	Produktbehälter auffüllen	19

7.4	Kaffee- und Schokospezialitäten	20
7.5	Ausgaben mit gemahlenem Kaffee	21
7.6	Heißwasser	22
7.7	Extra-Milchschaum (optional)	23
7.8	Dampf (optional)	24
8.	Reinigen	25
8.1	Automatisches Reinigungsprogramm	25
8.2	Manuell reinigen – Mixer	28
8.3	Manuell reinigen – Cappuccinatore, Kaffeeauslauf	29
8.4	Manuell reinigen – Zubehör	30
9.	Entkalken	31
10.	Programmiermodus	32
10.1	Zugang per Passwort	32
10.2	Zugang per Chipkarte (optional)	32
10.3	Zähler	34
10.4	Dosierung einstellen	36
10.5	Systemmanager	38
11.	Fehler beheben	45
12.	Aufbewahrung und Außerbetriebnahme	49
13.	Altgeräte-Entsorgung	49

1. Zuerst lesen!

Lesen Sie die in dieser Bedienungsanleitung enthaltenen Anweisungen aufmerksam durch. Sie liefern wichtige Angaben bezüglich der Sicherheit der Installation, des Gebrauchs und der Wartung Ihres Kaffeeautomaten. Bewahren Sie die Bedienungsanleitung in Reichweite auf.

Die Bedienungsanleitung ist Bestandteil des Produktes. Wenn Sie den Kaffeeautomaten verleihen oder verkaufen, geben Sie auch diese Anleitung mit.

1.1 Urheberrechte

Copyright © 2015 COFFEMA International GmbH ♦ Obenhauptstr. 7 ♦ 22335 Hamburg

Alle Rechte vorbehalten. Kein Teil der Bedienungsanleitung darf ohne unsere schriftliche Genehmigung reproduziert, vervielfältigt oder verbreitet werden.

1.2 Normenkonformität – EG-Konformitätserklärung

Der Kaffeevollautomat entspricht den folgenden europäischen Richtlinien:

98/37/EG bzw. 2006/42/EG, 73/23/EWG, 93/68/EWG, 89/366/EWG, 97/23/EG, 2002/95/EG, 2002/96/EG

Normen:

DIN EN 60335-2-75, DIN EN 55014-1 und DIN EN 55014-1, DIN EN 61000-3-2, DIN EN 61000-3-3

1.3 Symbole in der Anleitung

GEFAHR

Hohe bis mittlere Personengefährdung!

Nichtbeachtung dieser Warnung kann oder wird schwere Verletzungen oder Tod zur Folge haben.

VORSICHT

Geringe Personengefährdung!

Nichtbeachtung dieses Hinweises kann oder wird leichte bis mittlere Verletzungen zur Folge haben.



Sachgefährdung!

Nichtbeachtung dieses Hinweises kann oder wird Schäden am Kaffeeautomaten oder an anderen Gegenständen zur Folge haben.



Ergänzende Informationen.

1.4 Bei Störungen

⚠ GEFAHR

Lebensgefahr durch elektrischen Strom!

Schalten Sie den Kaffeeautomaten im Fall eines Defektes oder einer Betriebsstörung aus. Lassen Sie Reparaturen ausschließlich vom Kundendienst der COFFEMA International GmbH durchführen.

Bei Defekt, Störungen, Ersatzteilbestellungen oder Fragen zu Ihrem Kaffeeautomaten rufen Sie den Kundenservice an.

Telefonnummer Deutschland:
040 500 25 450

Halten Sie für den Anruf die Seriennummer bereit. Dadurch kann der Kundenservice Ihre Anfrage leichter und schneller bearbeiten.

Die Seriennummer befindet sich auf dem Service-Aufkleber auf Ihrem Kaffeeautomaten und auf dem Typenschild.

Tragen Sie die Seriennummer hier ein. Dann ist sie immer griffbereit.

Seriennummer: _____

1.5 Typenschild

Das Typenschild befindet sich im Kaffeeautomaten hinter dem Tresterbehälter.

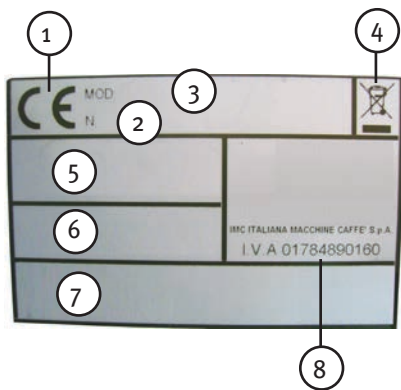

1. CE-Kennzeichnung:
Der Kaffeeautomat entspricht den einschlägigen europäischen Richtlinien.
2. Seriennummer
3. Modell
4. Entsorgungsvorschrift:
Den Kaffeeautomaten nicht in den Allgemein- oder Haushaltsmüll entsorgen.
5. Netzspannung, Phasen, Frequenz
6. Leistungsaufnahme
7. Baujahr + Angaben zum Maschinendruck
8. Angaben zum Hersteller

2. Sicherheit

2.1 Bestimmungsgemäßer Gebrauch

Dieser Kaffeeautomat darf ausdrücklich nur zu dem Zweck benutzt werden, für den er entwickelt und hergestellt wurde:

Ausgabe von Kaffeespezialitäten, heißem Wasser und Dampf.

GEFAHR

Personengefährdung durch nicht bestimmungsgemäßen Gebrauch!

- ♦ Benutzen Sie den Kaffeeautomaten nur bestimmungsgemäß und entsprechend den Anweisungen in dieser Anleitung.
- ♦ Nehmen Sie keine baulichen Veränderungen an dem Kaffeeautomaten vor.
- ♦ Verwenden Sie für den Kaffeeautomaten nur Teile, die vom Hersteller geprüft und freigegeben sind.

2.2 Grundlegende Sicherheitshinweise

Lassen Sie mindestens zweimal pro Jahr eine Wartung und die Kontrolle aller Sicherheitsvorrichtungen durch qualifizierte Fachkräfte durchführen.

GEFAHR

Lebensgefahr durch elektrischen Strom!

Der Gebrauch von jedem elektrischen Gerät verlangt daher die Beachtung folgender Regeln:

Wasser

- ♦ Bringen Sie stromführende Teile niemals mit Wasser in Verbindung.
- ♦ Fassen Sie den Kaffeeautomaten nicht mit nassen oder feuchten Händen an.

Stromversorgung

- ♦ Schließen Sie den Kaffeeautomaten nur an eine geeignete Steckdose an. Die Spannung muss dem Wert auf dem Typenschild des Kaffeeautomaten entsprechen.

Netzkabel

- ♦ Ziehen Sie nicht am Netzkabel, um den Stecker aus der Steckdose herauszuziehen.
- ♦ Um gefährliche Überhitzungen zu vermeiden, wickeln Sie das Netzkabel komplett ab.
- ♦ Führen Sie das Netzkabel NICHT über Ecken und scharfe Kanten.
- ♦ Lassen Sie das Netzkabel NICHT mit Öl oder Säuren in Berührung kommen.
- ♦ Falls das Netzkabel beschädigt ist oder ausgewechselt werden muss, wenden Sie sich an den Kundenservice der COFFEMA International GmbH. Wechseln Sie das Netzkabel nicht selbst aus.

Verlängerungskabel

Verwenden Sie KEINE Zwischenstecker, Mehrfachsteckdosen und Verlängerungskabel.

Überhitzung

Verschließen Sie NICHT die Öffnungen und Spalten für die Lüftung und Wärmeabfuhr.

Schutz anderer Personen

Lassen Sie NICHT zu, dass der Kaffeeautomat von Kindern oder nicht befähigten Personen benutzt wird.

**Verbrennungsgefahr durch heißen Dampf und Wasser!**

- ♦ Halten Sie Hände und andere Körperteile fern von den Ausgabeeinheiten.
- ♦ Berühren Sie KEINE heißen Geräteteile.

2.3 Betriebshinweise

Zum korrekten Betrieb des Kaffeeautomaten beachten Sie folgende Hinweise:

- ♦ Lassen Sie den Kaffeeautomaten nur von Personen bedienen, die in den Betrieb und die Funktionen dieses Kaffeeautomaten eingewiesen wurden.
- ♦ Betreiben Sie den Kaffeeautomaten NIEMALS ohne Wasser!
- ♦ Lassen Sie den Kaffeeautomaten NIEMALS in Räumen mit einer Temperatur unter 5 °C, ohne vorher den Wasserkreislauf und die Kessel zu leeren.
- ♦ Um Kalkablagerungen im Kaffeeautomaten zu verhindern, empfiehlt Coffema grundsätzlich die Verwendung eines Wasserfilters.
- ♦ Reinigen Sie den Kaffeeautomaten und die Zubehörteile regelmäßig und wie in dieser Anleitung beschrieben.

3. Technische Daten

3.1 Allgemeine Daten

	Frischmilch	Topping
Netzspannung:	230 V, 50 Hz	230 V, 50 Hz
Leistungsaufnahme:	3500 W	2300 W
empfohlene Tagesleistung:	ca. 160 Tassen	ca. 160 Tassen
Absicherung:	1 x 16 A	1 x 16 A
Kesselvolumen Kaffee/Dampf:	1,0 l, 1800 W/ 1,0 l, 1200 W	1,0 l, 1800 W/–
Anzahl Cappuccinatoren:	1	–
Anzahl Mühlen:	2	1
Anzahl Bohnenbehälter:	2 für je 0,65 kg Kaffeebohnen	1 für 0,65 kg Kaffeebohnen
Anzahl Mixer:	1	2
Anzahl Instantbehälter:	1 für 1,25 kg Schokolade	2 für je 1,25 kg Schokolade oder 1 kg Instantpulver
Abmessungen [B x H x T] in mm:	325 x 717 x 560	325 x 717 x 560
Nettogewicht:	ca. 43 kg	ca. 51 kg
Bruttogewicht:	ca. 50 kg	ca. 58 kg
max. Auslaufhöhe:	80 – 160 mm	80 – 160 mm

3.2 Wasser

Wasseranschluss:	3/8 "
Wasserdruck:	max. 5 bar
Wasserhärte:	max. 5 °dKH

3.3 Umgebungsbedingungen

rel. Luftfeuchtigkeit:	max. 80 %
Raumtemperatur:	5–45 °C



Um möglichen Schaden am Kaffeeautomaten zu vermeiden, leeren Sie bei Temperaturen unter 5 °C den Wasserkreislauf und die Kessel.

3.4 Material

Verbindungsstücke: vernickeltes Messing
 Versorgungsschläuche: verstärktes Silikon
 Brühgruppen: Aluminium mit Edelstahlblenden
 Kessel: Edelstahl
 Hydraulikrohre: Kupfer und Teflon

3.5 Aussparungen für Anschluss- und Abflussleitungen

Die Zeichnung zeigt die Grundfläche des Kaffeautomaten mit den vorgesehenen Aussparungen für Zu- und Ableitungen.

- A. Aussparung für Zu- und Ableitungen ca. 70 mm Durchmesser
- B. Tischausschnitt für Milchschlauch ca. 10 mm Durchmesser
- C. Aussparung für Satzrutsche (optional) ca. 80 mm Durchmesser

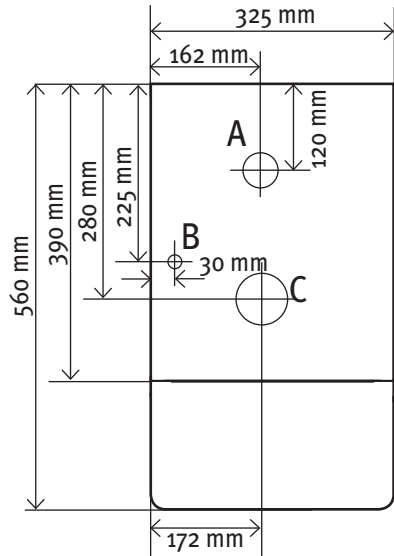

3.6 Anschlussschema

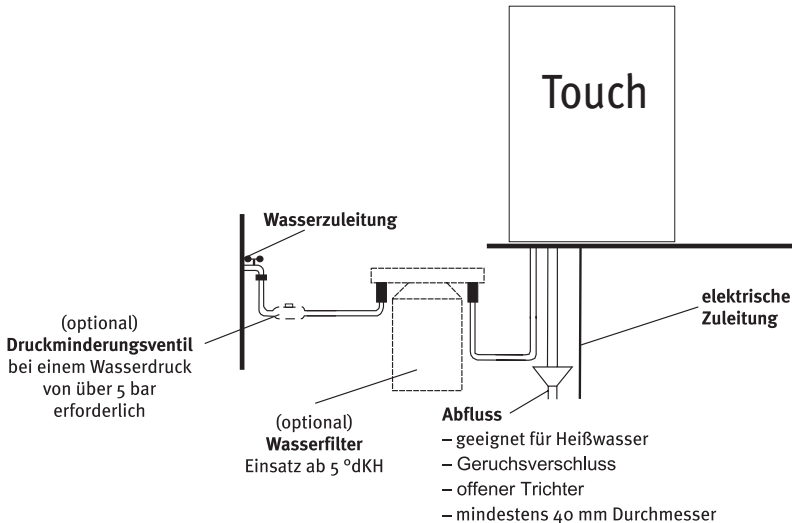

4. Installieren

Fehler bei der Installation können Personen- oder Sachschäden verursachen. Auf den nächsten Seiten lesen Sie, wie Sie Ihren Kaffeeautomaten sicher und schadensfrei installieren.

4.1 Lieferung prüfen

Kontrollieren Sie bei Anlieferung des Kaffeeautomaten die Kartonage auf äußere Beschädigung. Falls die Lieferung beschädigt ist, gehen Sie wie folgt vor:

- ♦ Lassen Sie die Ware und Verpackung unverändert.
- ♦ Lassen Sie sich den Schaden vom Lieferanten bestätigen. Unterschreiben Sie keine Unversehrtheit der Lieferung, wenn Schäden sichtbar sind.
- ♦ Melden Sie versteckte Schäden innerhalb einer Woche dem Lieferanten.

4.2 Auspacken

- ♦ Prüfen Sie beim Auspacken der Lieferung, ob alle Teile unversehrt sind. Benutzen Sie beschädigte Kaffeeautomaten nicht.
- ♦ Wenn Transportschäden sichtbar sind, hilft Ihnen der Servicetechniker oder der Kundenservice weiter.

GEFAHR

Erstickungsgefahr durch Verpackungsmaterial!

Verpackungsmaterial (Kunststoffbeutel, Polystyrol, usw.) kann eine potentielle Gefahrenquelle darstellen.

- ♦ Halten Sie das Verpackungsmaterial von Kindern fern.
- ♦ Entsorgen Sie das Verpackungsmaterial umweltgerecht.

4.3 Aufstellen

Beachten Sie vor Aufstellen des Kaffeeautomaten folgende Hinweise:

- ♦ Die Steckdose für den Elektroanschluss muss gut zugänglich sein.
- ♦ Zu den Wänden muss ausreichend Abstand eingehalten werden (mindestens 10 cm).
- ♦ Stellen Sie den Kaffeeautomaten standsicher in einem sauberen, gut beleuchteten, trockenen Raum auf.
- ♦ Verwenden Sie den Kaffeeautomaten nicht im Freien. Setzen Sie den Kaffeeautomaten nicht der Witterung (Regen, Frost, Sonne) aus.
- ♦ Stellen Sie den Kaffeeautomaten nicht auf heiße Oberflächen oder in die Nähe von Wärmequellen.

4.4 Wasseranschluss



Der Wasseranschluss des Kaffeeautomaten muss durch eine autorisierte Fachkraft erfolgen.

Damit der Kaffeeautomat sicher und einwandfrei funktioniert, beachten Sie Folgendes:

- ♦ Der Wasseranschluss mit gut erreichbarem Absperrhahn muss in der Nähe des Kaffeeautomaten vorhanden sein, höchstens 1,5 m vom Kaffeeautomaten entfernt.
- ♦ Der Anschluss an den Wasserablauf muss vor Rückstau und Rückfluss geschützt sein, um Verunreinigungen durch zurückfließendes Abwasser zu vermeiden.
- ♦ Der Kaffeeautomat wird an eine Anlage zur Wasserversorgung angeschlossen, deren Druck 5 bar nicht übersteigen darf. Bei einem Druck von über 5 bar ist der Einbau eines Druckminderers erforderlich.
- ♦ Ab einer Wasserhärte von 5 °dKH muss vor dem Kaffeeautomaten ein Wasserfilter installiert werden.



Um Kalkablagerungen im Kaffeeautomaten zu verhindern, empfiehlt Coffema grundsätzlich die Verwendung eines Wasserfilters.

4.5 Elektroanschluss

GEFAHR

Lebensgefahr durch elektrischen Strom!

Der Elektroanschluss des Kaffeeautomaten muss durch eine Elektrofachkraft erfolgen.

Stellen Sie vor dem Anschluss des Kaffeeautomaten an das Stromnetz Folgendes sicher:

- ♦ Das Stromkabel ist für den Kaffeeautomaten geeignet.
- ♦ Die bauseitige Zuleitung ist separat abgesichert. (Es sind keine weiteren Verbraucher an derselben Sicherung angeschlossen).
- ♦ Die auf dem Typenschild angegebenen Daten stimmen mit denen des elektrischen Versorgungsnetzes überein. Falls die Steckdose und der Stecker des Kaffeeautomaten nicht zusammenpassen, ist die Steckdose gegen einen passenden Typ auszuwechseln.



Das Typenschild befindet sich im Kaffeeautomaten hinter dem Tresterbehälter.

- ♦ Der 230-V-Anschluss des Kaffeeautomaten ist mit einer gut zugänglichen Schutzkontakt-Steckdose zu realisieren.
- ♦ Die Absicherung der Schutzkontakt-Steckdose muss nach den ortsüblichen Bestimmungen und Schutzmaßnahmen erfolgen. Bei einem Festanschluss ist in unmittelbarer Nähe des Kaffeeautomaten ein Schalter mit allpoliger Trennung zu installieren.
- ♦ Die elektrische Sicherheit des Kaffeeautomaten ist nur mit korrekter Erdung gewährleistet. Prüfen Sie dies, und fordern Sie im Zweifelsfall eine Kontrolle durch qualifizierte Fachkräfte an.

5. Was ist was?



- A Bohnenbehälter
- B Handeinwurf für Kaffeemehl
- C Taste 8
- D Tresterbehälter
- E höhenverstellbarer Getränkeauslauf
- F Tropfschale
- G Dampfschwert
- H Griffschutz
- I Display
- J Kartenlesegerät
- K Instant- oder Bohnenbehälter
- L Bohnenbehälter

5.1 Betriebsmodus, Programmiermodus

Der Kaffeeautomat hat zwei Modi, den Betriebsmodus und den Programmiermodus.

Im Betriebsmodus gibt der Kaffeeautomat Getränkespezialitäten aus. Die Tasten des Bedienfeldes dienen in diesem Modus als Produktwahl-tasten.

Im Betriebsmodus gibt es zwei Produktebenen, das heißt, Sie können mit jeder Produktwahlta-
ste zwei verschiedene Kaffeespezialitäten ausgeben, siehe Seite 19.

Im Programmiermodus können Sie Einstellungen am Kaffeeautomaten und Produktdosierungen
vornehmen, sowie Parameter auslesen. Sowohl die Funktionstasten als auch die Produktwahlta-
sten helfen in diesem Modus beim Navigieren in den Programm-Menüs und bei Einstellungen.

5.2 Bedienfeld







5.3 Produktwahltagen

Die Standardbelegung der Produktwahltagen bei Lieferung sieht wie folgt aus:

Taste	Produkt	Taste	Produkt
[1]	Espresso	[5]	Latte Macchiato
[2]	Café Crème	[6]	Schoko
[3]	Cappuccino	[7]	Schokocino oder optional Dampf
[4]	Milchkaffee	[8]	Heißwasser

5.4 Funktionstasten

Im Programmiermodus haben die Tasten folgende Funktionen:

Taste	Funktion
1	exit (edit)
2	Leerzeichen einfügen
3	Zeichen löschen
4	scroll/alles löschen
5	–
6	+
7	enter
8	ein/aus/esc
9	 Dampf Ausgabe
10	 Heißwasserausgabe
11	 INFO: Hilfe nicht nur bei der Fehlerbehebung bietet die INFO-Taste. Ein Drücken der INFO-Taste liefert weitere Informationen.
12	 SHIFT/Reinigung: Wenn Sie die SHIFT-Taste drücken, zeigt das Display die Getränkeauswahl.

6. In Betrieb nehmen

6.1 Einschalten

1. Prüfen Sie, ob Tresterbehälter und Tropfschale im Kaffeeautomaten eingesetzt sind.
2. Schließen Sie die Fronttür.
3. Drücken Sie Taste 8, um den Kaffeeautomaten einzuschalten.
KAFFEEAUTOMATEN MIT SELBSTBEDIENUNG: Drücken Sie Taste 8 und geben Sie Ihr Passwort ein.
Die Kesselfüllung startet. Wenn genügend Wasser im Kessel ist, stoppt die Wasserzufuhr. Die Aufheizphase startet.

VORSICHT

Verbrennungsgefahr durch heißen Dampf und heißes Wasser!

Während der Heizphase öffnet das Dampfventil, um das System zu belüften. Dadurch kann heißer Dampf und heißes Wasser aus dem Dampfschwert entweichen.

- ♦ Halten Sie die Hände und andere Körperteile fern von den Ausgabeeinheiten.

Wenn die Kesseltemperatur 50 °C erreicht, startet die Spülung der Brühgruppe. Das Display zeigt:

SELBSTSPUELUNG

4. Wenn die eingestellte Kesseltemperatur erreicht ist, leuchtet das Bedienfeld. Das Display zeigt je nach Geräteversion:

BITTE WAEHLN

Standardversion/ Selbstbedienung mit Münzeinwurfssystem/ Selbstbedienung mit Münzeinwurfssystem und Kreditkarte

BITTE WAEHLN
BECHER UNTERSTELLEN

Selbstbedienung

CHIPKARTE EINST.

**mit Chipkartenfunktion/
Selbstbedienung mit Kreditkarte**

Der Kaffeeautomat ist im Betriebsmodus und betriebsbereit.

6.2 Ausschalten

Halten Sie die SHIFT-Taste gedrückt, und drücken Sie die INFO-Taste, um den Kaffeeautomaten auszuschalten (Standby).

Bei Kaffeeautomaten mit Selbstbedienung öffnen Sie nur die Fronttür. Dann schaltet sich der Kaffeeautomat aus (Standby).

Wenn Sie im Programmier-Modus sind, drücken Sie wiederholt die ESC-Taste [8], um den Kaffeeautomaten auszuschalten (Standby).

Schalten Sie den Kaffeeautomaten am Hauptschalter aus, wenn Sie ihn nicht brauchen. Mit dem Hauptschalter trennen Sie den Kaffeeautomaten von der Netzversorgung. Der Hauptschalter befindet sich an der Unterseite des Kaffeeautomaten.

6.3 Mahlgrad

⚠ VORSICHT

Einzugs- und Quetschungsgefahr durch Mahlscheiben!

- ♦ Schalten Sie den Kaffeeautomaten am Hauptschalter aus, wenn Sie die Produktbehälter auffüllen oder Einstellungen an der Mühle vornehmen.
- ♦ Halten Sie die Hände und andere Körperteile fern von den Mahlscheiben.

1. Drehen Sie die Schraube auf der Oberseite des Gerätes gegen den Uhrzeigersinn, und entfernen Sie den Bohnenbehälter.



2. Einstellhebel nach rechts: grobe Mahlung. Einstellhebel nach links: feine Mahlung.



3. Setzen Sie den Bohnenbehälter wieder ein, und drehen Sie die Schraube im Uhrzeigersinn fest.



i Die neue Einstellung macht sich erst beim dritten Brühdurchgang bemerkbar.

7. Betriebsmodus: Produkte ausgeben

VORSICHT

Verbrühungsgefahr durch heißen Dampf und heißes Wasser!

- ♦ Halten Sie die Hände und andere Körperteile fern von den Ausgabeeinheiten.

7.1 Produktausgabe starten und stoppen

Um die Produktausgabe zu starten, drücken Sie die gewünschte Produktwahltaste. Die Produktausgabe stoppt automatisch, sobald die programmierte Menge erreicht ist.

Um die Produktausgabe abubrechen, drücken Sie erneut die gewählte Taste. Bei Ausgaben mit Milch stoppt der erste Tastendruck die Milchausgabe, ein zweiter Tastendruck die Kaffeeausgabe.

 Bei Kaffeeautomaten mit Selbstbedienung können Produktausgaben nicht gestoppt werden.

7.2 2. Produktebene (Shiftebene)

Produkte der ersten Produktebene geben Sie durch einfaches Drücken der gewünschten Produktwahltaste aus. Produkte der zweiten Produktebene geben Sie aus, indem Sie erst die SHIFT-Taste, dann die gewünschte Produktwahltaste drücken.

7.3 Produktbehälter auffüllen

VORSICHT

Einzugs- und Quetschungsgefahr durch Mahlscheiben!

- ♦ Schalten Sie den Kaffeeautomaten am Hauptschalter aus, wenn Sie die Produktbehälter auffüllen oder Einstellungen an der Mühle vornehmen.
- ♦ Halten Sie die Hände und andere Körperteile fern von den Mahlscheiben.

 Füllen Sie nur soviel Kaffeebohnen und Instantpulver auf wie Sie täglich benötigen. Dann sind Ihre Produkte immer frisch.

Bohnen nachfüllen



Instantpulver nachfüllen

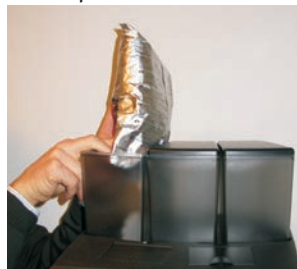

7.4 Kaffee- und Schokospezialitäten

Stellen Sie eine Tasse unter den Kaffeeauslauf. Gehen Sie dann je nach Geräteversion wie folgt vor:

Standardausführung und Selbstbedienung

1. Drücken Sie die gewünschte Produktwahltaste. Die Getränkeausgabe startet.
2. Warten Sie, bis die Getränkeausgabe beendet ist und das Display wieder „BITTE WAEHLEN“ anzeigt. Dann ist der Kaffeeautomat für die nächste Produktausgabe bereit.

Selbstbedienung per Kreditkarte

1. Legen Sie die Kreditkarte auf das Kartenlesegerät. Das Display zeigt abwechselnd „BITTE WAEHLEN“ und den Betrag des auf der Karte vorhandenen Kredits.
2. Drücken Sie die gewünschte Produktwahltaste. Die Getränkeausgabe startet.
3. Warten Sie, bis die Getränkeausgabe beendet ist und das Display wieder „BITTE WAEHLEN“ anzeigt. Dann ist der Kaffeeautomat für die nächste Produktausgabe bereit.

Selbstbedienung per Münzeinwurf

1. Werfen Sie Münzen im Wert des angezeigten Betrags in den Münzeinwurfschlitz. Das Display zeigt abwechselnd „BITTE WAEHLEN“, „BECHER UNTERSTELLEN“ und den Betrag des vorhandenen Kredits.
2. Drücken Sie die gewünschte Produktwahltaste. Die Getränkeausgabe startet.
3. Warten Sie, bis die Getränkeausgabe beendet ist und das Display wieder „BITTE WAEHLEN“ anzeigt. Dann ist der Kaffeeautomat für die nächste Produktausgabe bereit.

Mit Kellnerkarte

1. Legen Sie die Kellnerkarte auf das Kartenlesegerät des Kaffeeautomaten. Das Display zeigt:



BITTE WAEHLEN
KELLNER XX

 „XX“ steht für die Nummer der eingesteckten Kellnerkarte.

2. Drücken Sie die gewünschte Produktwahltaste. Die Getränkeausgabe startet.
3. Warten Sie, bis die Getränkeausgabe beendet ist und das Display wieder „BITTE WAEHLEN“ anzeigt. Dann ist der Kaffeeautomat für die nächste Produktausgabe bereit.

 Der Kaffeeautomat speichert für jeden Kellner einzeln die Anzahl der ausgegebenen Getränke.

7.5 Ausgaben mit gemahlenem Kaffee

 Die Funktion ist für Kaffeeautomaten mit Selbstbedienung gesperrt.

Stellen Sie eine Tasse unter den Kaffeeauslauf. Gehen Sie dann je nach Geräteversion wie folgt vor:

Standardausführung

1. Öffnen Sie den Handeinwurf für Kaffeemehl. Das Display zeigt:



2. Füllen Sie Kaffeemehl in den Handeinwurf.
3. Schließen Sie den Handeinwurf.
4. Die Getränkeausgabe startet.
5. Die Ausgabe stoppt automatisch, sobald die programmierte Menge erreicht ist. Warten Sie, bis die Getränkeausgabe beendet ist und das Display wieder „BITTE WAEHLEN“ anzeigt. Dann ist der Kaffeeautomat für die nächste Produktausgabe bereit.

Mit Kellnerkarte

1. Legen Sie die Kellnerkarte auf das Kartenlesegerät. Das Display zeigt:



2. Öffnen Sie den Handeinwurf für Kaffeemehl. Das Display zeigt:



3. Füllen Sie Kaffeemehl in den Handeinwurf.
4. Schließen Sie den Handeinwurf.
5. Die Getränkeausgabe startet.
6. Die Ausgabe stoppt automatisch, sobald die programmierte Menge erreicht ist. Warten Sie, bis die Getränkeausgabe beendet ist und das Display wieder „BITTE WAEHLEN“ anzeigt. Dann ist der Kaffeeautomat für die nächste Produktausgabe bereit.

 Wenn Sie den Handeinwurf nicht schließen, oder wenn Sie keine Produktwahltaste drücken, bricht diese Funktion nach 20 Sekunden ab. Die Brühgruppe führt eine Referenzfahrt durch. Das Display zeigt:



7.6 Heißwasser

Stellen Sie eine Tasse unter den Heißwasserauslauf. Gehen Sie dann je nach Geräteversion wie folgt vor:

Standardausführung und Selbstbedienung

1. Drücken Sie die Heißwasser-Taste. Die Heißwasserausgabe startet.
2. Warten Sie, bis die Heißwasserausgabe beendet ist und das Display wieder „BITTE WAEHLEN“ anzeigt. Dann ist der Kaffeeautomat für die nächste Produktausgabe bereit.

Selbstbedienung per Kreditkarte

1. Legen Sie die Kreditkarte auf das Kartenlesegerät. Das Display zeigt abwechselnd „BITTE WAEHLEN“ und den Betrag des auf der Karte vorhandenen Kredits.
2. Drücken Sie die Heißwasser-Taste. Die Heißwasserausgabe startet.
3. Warten Sie, bis die Heißwasserausgabe beendet ist und das Display wieder „BITTE WAEHLEN“ anzeigt. Dann ist der Kaffeeautomat für die nächste Produktausgabe bereit.

Selbstbedienung per Münzeinwurf

1. Werfen Sie Münzen im Wert des angezeigten Betrags in den Münzeinwurfschlitze. Das Display zeigt abwechselnd „BITTE WAEHLEN“, „BECHER UNTERSTELLEN“ und den Betrag des vorhandenen Kredits.
2. Drücken Sie die Heißwasser-Taste. Die Heißwasserausgabe startet.
3. Warten Sie, bis die Heißwasserausgabe beendet ist und das Display wieder „BITTE WAEHLEN“ anzeigt. Dann ist der Kaffeeautomat für die nächste Produktausgabe bereit.



- ◆ Erneutes Drücken der Heißwassertaste stoppt die Ausgabe.
- ◆ Sie können Heißwasser nicht zusammen mit Dampf ausgeben.

Mit Kellnerkarte

1. Legen Sie die Kellnerkarte auf das Kartenlesegerät des Kaffeeautomaten. Das Display zeigt:

BITTE WAEHLEN
KELLNER XX



„XX“ steht für die Nummer der eingesteckten Kellnerkarte.

2. Drücken Sie die Heißwasser-Taste. Die Heißwasserausgabe startet.
3. Warten Sie, bis die Heißwasserausgabe beendet ist und das Display wieder „BITTE WAEHLEN“ anzeigt. Dann ist der Kaffeeautomat für die nächste Produktausgabe bereit.



Der Kaffeeautomat speichert für jeden Kellner einzeln die Anzahl der ausgegebenen Getränke.

7.7 Extra-Milchschaum (optional)

Standardausführung

 Die Extra-Milchschaumausgabe ist für Kaffeeautomaten mit Selbstbedienung gesperrt.

Stellen Sie eine Tasse unter den Cappuccinatore. Gehen Sie dann je nach Geräteversion wie folgt vor:

1. Halten Sie die Taste eines Produktes gedrückt, in dem Milch enthalten ist. Nach einigen Sekunden beginnt die Ausgabe von Milchschaum.
2. Wenn Sie die Milchschaumausgabe beenden möchten, lassen Sie die Taste los.

Mit Kellnerkarte

1. Legen Sie die Kellnerkarte auf das Kartenlesegerät. Das Display zeigt:

A blue rectangular box representing a display screen with white text.

BITTE WAEHLEN
KELLNER XX

2. Halten Sie die Taste eines Produktes gedrückt, in dem Milch enthalten ist. Nach einigen Sekunden beginnt die Ausgabe von Milchschaum.
3. Wenn Sie die Milchschaumausgabe beenden möchten, lassen Sie die Taste los.

7.8 Dampf (optional)

i Die Dampfausgabe ist für Kaffeeautomaten mit Selbstbedienung gesperrt.

VORSICHT! Verbrunnungsgefahr durch heiße Oberflächen. Fassen Sie das Dampfschwert an der Isolierung an.



- 1 Drücken Sie die Dampftaste, um die Dampfdüse zu reinigen.
- 2 Tauchen Sie das Dampfschwert in das Getränk.



- 3 Drücken Sie die Dampftaste, um die Dampfausgabe zu stoppen.
- 4 Nehmen Sie das Dampfschwert aus dem Getränk.



- 5 Drücken Sie die Dampftaste, um die Dampfdüse zu reinigen.



- 6 Wischen Sie das Dampfschwert mit einem weichen Tuch ab.

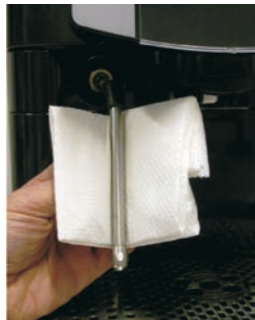

Lassen Sie das Dampfschwert **NIEMALS** in Flüssigkeiten stehen.



8. Reinigen

Reinigen Sie den Kaffeeautomaten und die Zubehörteile täglich. Gehen Sie dabei wie folgt vor.

8.1 Automatisches Reinigungsprogramm

Diese Anleitung beschreibt die Reinigung für Kaffeeautomaten mit Cappuccinatore. Überspringen Sie Handlungsschritte, die für Ihren Kaffeeautomaten NICHT zutreffen.

Benötigte Reinigungsmittel: Coffema Reinigungstabletten (Bestellnummer: 5007), Reinigungspinsel (Bestellnummer: Zo624), Coffema Spezialreiniger für Milch- und Sahnegeräte (Bestellnummer: 5010), Behälter (ca. 750 ml Fassungsvermögen)

1 Halten Sie die SHIFT-Taste fünf Sekunden lang gedrückt.

2 STANDARD: Drücken Sie Taste 7, um die Reinigung zu starten.

SELBSTBEDIENUNG:
Geben Sie Ihr Passwort ein. Drücken Sie Taste 7, um die Reinigung zu starten.

GRUPPENREINIGUNG
TASTE 7 DRUECKEN
GRUPPENREINIGUNG
MIXERREINIGUNG
CAPPU.REINIGUNG

PASSWORT

GRUPPENREINIGUNG
PANEL OEFFNEN
KOMPONENTE REINIGEN

3 Öffnen Sie die Fronttür. Entfernen Sie Kaffeereste aus der Brühgruppe.

4 Reinigen Sie den oberen Kolben mit einem Tuch. Schließen Sie die Fronttür.

GRUPPENREINIGUNG
REINIGEN &
PANEL SCHLIESSEN

GRUPPENREINIGUNG
REINIGEN &
PANEL SCHLIESSEN

5 Öffnen Sie die Fronttür. Vierteln Sie die Reinigungstablette, legen Sie sie in den Brühraum ein. Schließen Sie die Fronttür.



GRUPPENREINIGUNG
BITTE WARTEN
GRUPPENREINIGUNG
MIXERREINIGUNG
CAPPU.REINIGUNG

6 Der Reinigungszyklus startet. Warten Sie das Reinigungsende ab.



GRUPPENREINIGUNG
BITTE WARTEN
GRUPPENREINIGUNG
MIXERREINIGUNG
CAPPU.REINIGUNG

7 Drücken Sie Taste 7, um die Mixerreinigung zu starten.



MIXERREINIGUNG
TASTE 7 DRUECKEN
GRUPPENREINIGUNG
MIXERREINIGUNG
CAPPU.REINIGUNG

8 Der Reinigungszyklus startet. Warten Sie das Reinigungsende ab.



MIXERREINIGUNG
BITTE WARTEN
GRUPPENREINIGUNG
MIXERREINIGUNG
CAPPU.REINIGUNG

9 Drücken Sie Taste 7, um die Cappuccinatore-Reinigung zu starten.



CAPPU.REINIGUNG
TASTE 7 DRUECKEN
GRUPPENREINIGUNG
MIXERREINIGUNG
CAPPU.REINIGUNG

10 Nehmen Sie den Milchschlauch aus der Milch.



CAPPU.REINIGUNG
REINIGER FUER
CAPPUCCINATORE
TASTE 7 DRUECKEN

11 Lösen Sie 2 Verschlusskappen Milch- und Sahne-reiniger in 400 ml kaltem Wasser.



CAPPU.REINIGUNG
REINIGER FUER
CAPPUCCINATORE
TASTE 7 DRUECKEN

12 Tauchen Sie den Milchschlauch in die Reinigungslösung.



CAPPU.REINIGUNG
REINIGER FUER
CAPPUCCINATORE
TASTE 7 DRUECKEN

13 Drücken Sie Taste 7, um die Reinigung zu starten.



CAPPU.REINIGUNG
BITTE WARTEN
GRUPPENREINIGUNG
MIXERREINIGUNG
CAPPU.REINIGUNG

14 Nach der Reinigung zeigt das Display:

CAPPU.REINIGUNG
WIEDER REINIGUNG
NUR MIT WASSER
TASTE 7 DRUECKEN

Tauchen Sie den Milchschauch in einen Behälter mit 500 ml kaltem Wasser.

15 Taste 7 drücken, um die Cappuccinatorenreinigung nur mit Wasser zu starten. Nach Ende dieser Spülung zeigt das Display bei Geräten ohne Festwasseranschluss:

BITTE WAELHEN
TRESTER VOLL

16 Schieben Sie den Getränkeauslauf nach oben.



BITTE WAELHEN
TRESTER VOLL

17 Ziehen Sie den Tresterbehälter heraus. Leeren Sie den Tresterbehälter.



18 Warten Sie 5 Sekunden. Setzen Sie den Tresterbehälter in den Kaffeeautomaten ein.



19 Ziehen Sie die Tropfschale heraus. Leeren Sie die Tropfschale (nur bei Kaffeeautomaten ohne Festwasseranschluss).



AUS
TROPFSCHALE???

20 Setzen Sie die Tropfschale in den Kaffeeautomaten ein.



8.2 Manuell reinigen – Mixer

Benötigte Reinigungsmittel: handelsübliches Geschirrspülmittel

- 1** Öffnen Sie die Fronttür.
Ziehen Sie den Ausgabeschlauch vom Mixer.

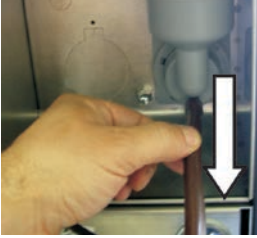

- 2** Drehen Sie den Flansch gegen den Uhrzeigersinn.



- 3** Entfernen Sie den Mixer.



- 4** Reinigen Sie den Mixer gründlich.



- 5** Befestigen Sie den Mixer.



- 6** Befestigen Sie den Ausgabeschlauch.



8.3 Manuell reinigen – Cappuccinatore, Kaffeeauslauf

Benötigte Reinigungsmittel: handelsübliches Geschirrspülmittel

- 1** Nehmen Sie den Kaffeeauslauf aus der Halterung.

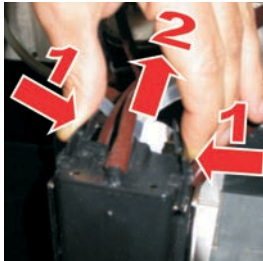

- 2** Bauen Sie den Cappuccinatore aus dem Kaffeeauslauf aus. Entfernen Sie Silikon-schlauch No. 3 und No. 4.



- 3** Bauen Sie den Cappuccinatore auseinander. Reinigen Sie Einzelteile gründlich. Entfernen Sie Milchreste aus den Löchern. Prüfen Sie die Dichtungen.



- 4** Bauen Sie den Kaffeeauslauf auseinander. Reinigen Sie Einzelteile. Entfernen Sie Kaffeereste aus den Löchern. Bauen Sie alle Teile wieder zusammen.



8.4 Manuell reinigen – Zubehör

Benötigte Reinigungsmittel: handelsübliches Geschirrspülmittel

TROPFSCHALE UND TRESTERBEHÄLTER

Reinigen Sie Tropfschale und Tresterbehälter täglich mit Wasser und handelsüblichem Geschirrspülmittel.



BOHNENBEHÄLTER

- 1 Drehen Sie die Schraube an der Geräteoberseite gegen den Uhrzeigersinn, und nehmen Sie den Bohnenbehälter heraus.



- 2 Reinigen Sie den Bohnenbehälter einmal pro Woche mit Wasser und handelsüblichem Geschirrspülmittel.



INSTANTBEHÄLTER

- 1 Drehen Sie die Schraube an der Geräteoberseite gegen den Uhrzeigersinn, und nehmen Sie den Instantbehälter heraus.



- 2 Reinigen Sie den Instantbehälter einmal pro Woche mit Wasser und handelsüblichem Geschirrspülmittel.



GEHÄUSETEILE

Reinigen Sie Gehäuseteile täglich mit Wasser und handelsüblichem Geschirrspülmittel. Verwenden Sie für die Reinigung nur weiche Tücher, um die empfindlichen Gehäuseteile nicht zu zerkratzen.

VORSICHT

Gesundheitsgefährdung durch das Einatmen von Dämpfen
Verzichten Sie beim Reinigen auf die Verwendung von Essig.

9. Entkalken



Lassen Sie Entkalkungen Ihres Kaffeeautomaten ausschließlich von der COFFEMA International GmbH durchführen.

Um Kalkablagerungen im Kaffeeautomaten zu vermeiden, empfiehlt Coffema grundsätzlich die Verwendung eines Wasserfilters.

10. Programmiermodus

10.1 Zugang per Passwort

Zu den Programm-Menüs gelangen Sie mit einem Passwort. Je nach Berechtigungsebene gibt es verschiedene Passworte. Mit dem Chef-Passwort haben Sie vollen Zugriff auf alle im Folgenden beschriebenen Programm-Menüs. Mit dem Kellnerpasswort haben Sie eingeschränkte Nutzungsmöglichkeiten.

Chef-Passwort: 2 2 2 2 2

Kellner-Passwort: 1 1 1 1 1

1. Schalten Sie den Kaffeeautomaten aus.
2. Halten Sie die SHIFT-Taste solange gedrückt halten, bis das Display zeigt:

PASSWORT

3. Geben Sie Ihr Passwort mit Hilfe des Bedienfeldes ein (Ziffernbelegung siehe Abbildung). Das Display zeigt das erste Hauptmenü.



10.2 Zugang per Chipkarte (optional)

1. Schalten Sie den Kaffeeautomaten aus. Die weiße LED vom Kartenlesegerät leuchtet.
2. Legen Sie die Kellner- oder Chef-Chipkarte auf das Kartenlesegerät. Die weiße LED erlischt.



Achten Sie darauf, dass das Kartenlesegerät nicht verschmutzt ist, sonst kann es sein, dass das Lesegerät nicht funktioniert.

3. Halten Sie die SHIFT-Taste fünf Sekunden lang gedrückt. Das Display zeigt das erste Hauptmenü „ZAEHLER“.

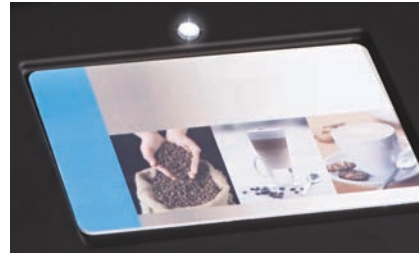

Die Programmier-Ebene hat folgende Struktur:

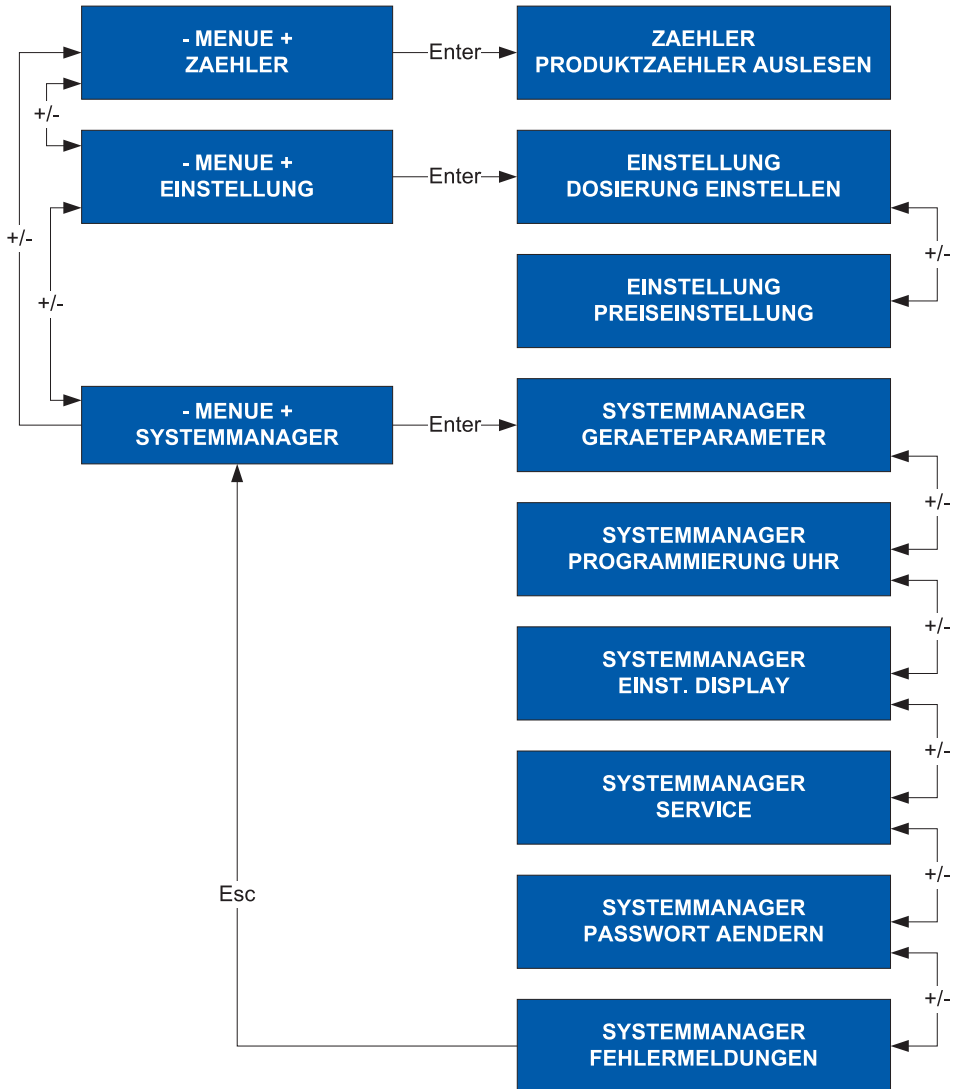

10.3 Zähler

Im Menü „ZAEHLER“ können Sie den Gesamtzählerstand (Produktzähler A und B), die Einzelzählerstände und die Einnahmen auslesen.

Über dieses Menü können Sie auch die Zählerstände löschen. Wenn Sie Produktzähler A oder B löschen, werden automatisch auch alle Einzelzählerstände gelöscht mit Ausnahme der Reinigungszyklen.

Zum Menü „ZAEHLER“ gelangen Sie, indem Sie den Programmiermodus starten, siehe Seite 32. Es ist das erste Hauptmenü, das das Display nach der Anmeldung zeigt.

Gehen Sie zum Auslesen und Löschen der Zählerstände wie folgt vor:

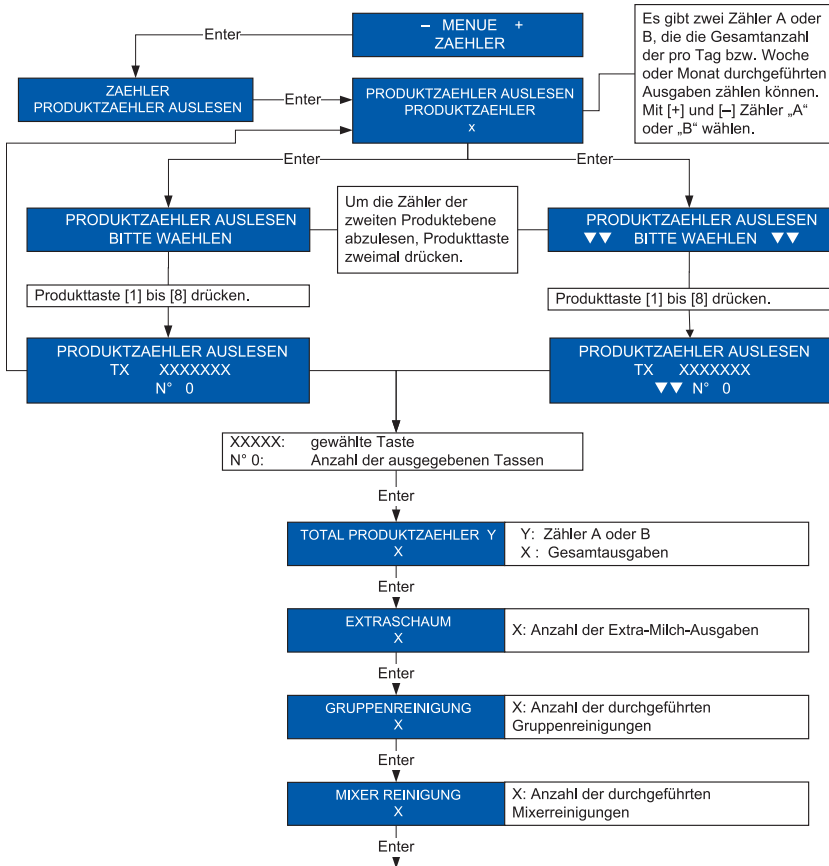

 Die Anzeige „EXTRASCHAUM“ gibt es nicht bei Geräten mit Selbstbedienung und bei der Geräteversion „Topping“.

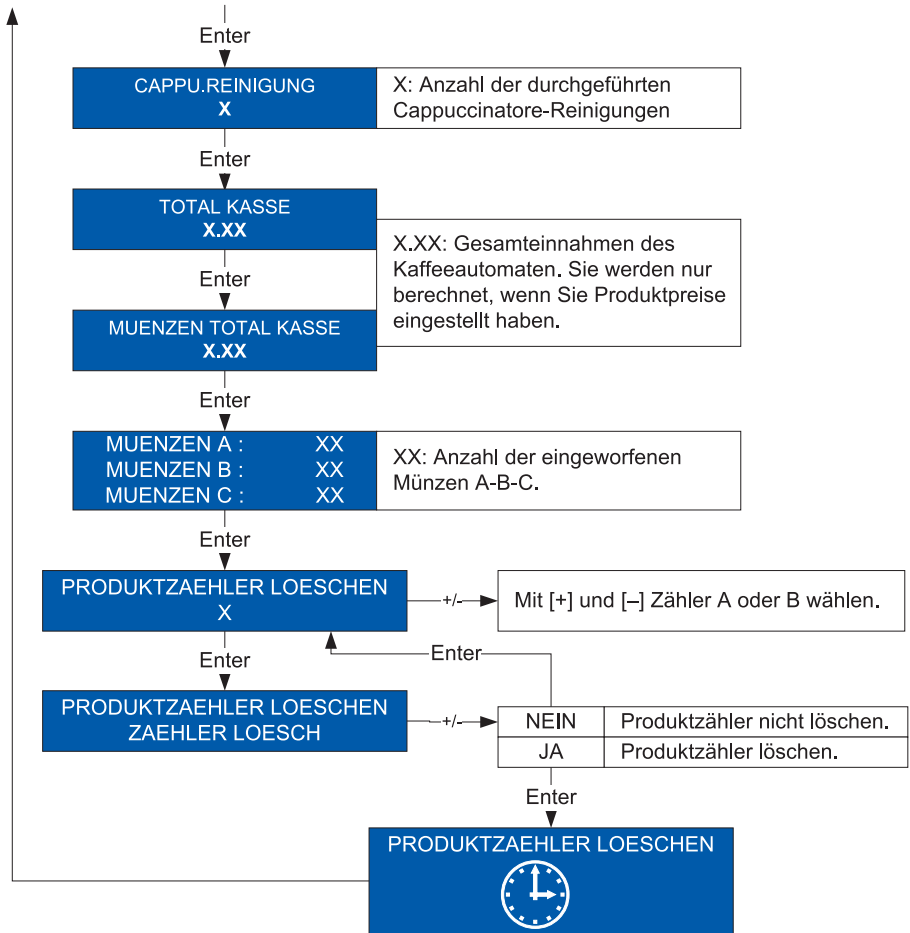

- i** Die Anzeige „CAPPU. REINIGUNG“ gibt es nur bei der Geräteversion „Frischmilch“.
- Die Anzeigen „MUENZEN TOTAL KASSE“ und „MUENZEN A, B, C:“ gibt es nur bei Kaffeeautomaten mit Münzsystem.

10.4 Dosierung einstellen

Im Menü „EINSTELLUNG“ können Sie Produktmengen dosieren und Produktpreise festlegen.

Zum Menü „EINSTELLUNG“ gelangen Sie wie folgt:

1. Gehen Sie wie auf Seite 32 beschrieben vor, um den Programmiermodus zu starten. Das Display zeigt das erste Hauptmenü „ZAEHLER“.
2. Drücken Sie die Taste [+]. Das Display zeigt das Menü „EINSTELLUNG“.

Um Produktmengen zu dosieren, gehen Sie wie folgt vor:

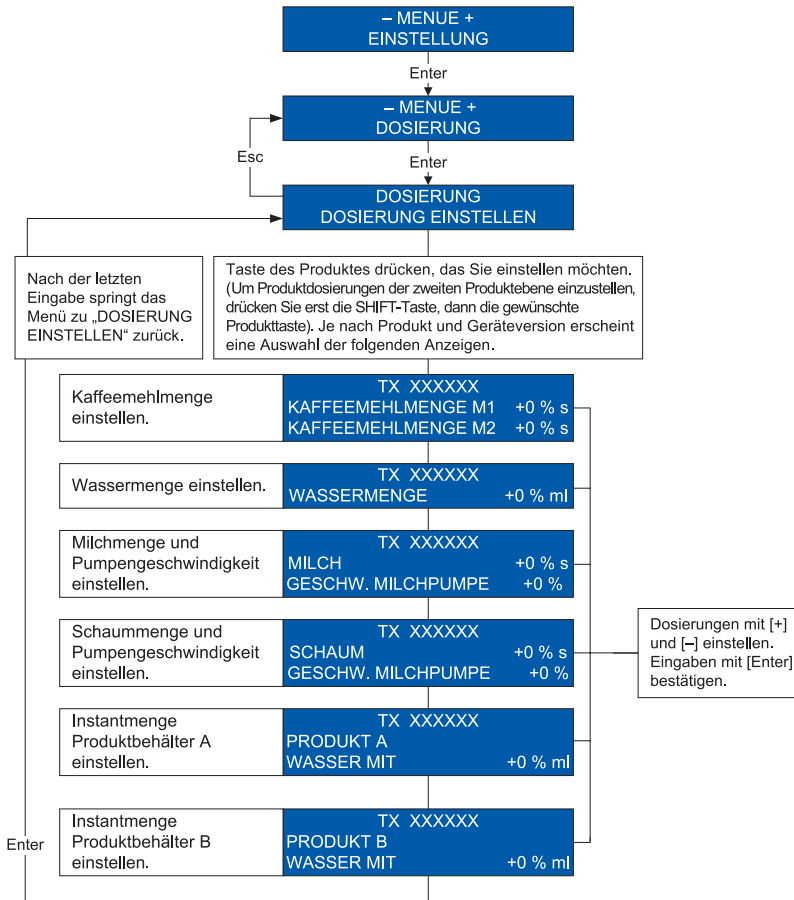

 Die Geschwindigkeit der Milchpumpe können Sie nur bei Kaffeeautomaten mit eingebauter Milchpumpe einstellen.

Um Produktpreise festzulegen, gehen Sie wie folgt vor:

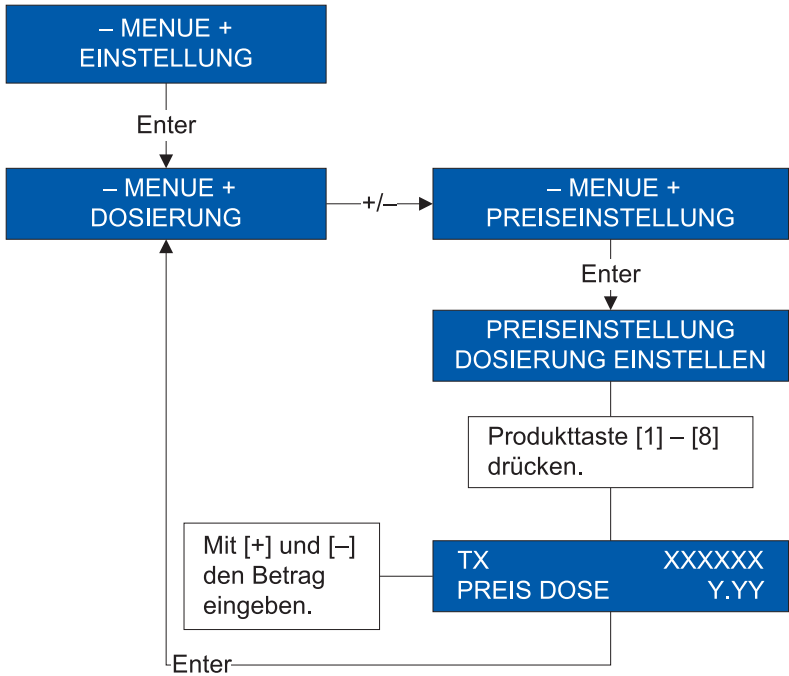

i Bei Kaffeeautomaten mit Münzsystem zeigt das Display nach dem Menüpunkt „PREIS DOSE“ weitere Menüpunkte zum Einstellen der Münzwerte. Geben Sie die Beträge mit den Tasten [+] und [-] ein, und bestätigen Sie Ihre Eingaben mit der Enter-Taste.

10.5 Systemmanager

Das Menü „SYSTEMMANAGER“ ermöglicht Folgendes:

- ◆ Geräteparameter einstellen
- ◆ Uhrzeit einstellen
- ◆ Display einstellen
- ◆ automatische Reinigungszeiten einstellen
- ◆ automatische Gruppenspülung aktivieren oder deaktivieren
- ◆ Passwort ändern
- ◆ Fehlermeldungen auflisten

Zum Menü „SYSTEMMANAGER“ gelangen Sie wie folgt:

1. Gehen Sie wie auf Seite 32 beschrieben vor, um den Programmiermodus zu starten. Das Display zeigt das erste Hauptmenü „ZAEHLER“.
2. Drücken Sie so oft die Taste [+], bis das Display das Menü „SYSTEMMANAGER“ zeigt. Nähere Informationen zu den Einstellmöglichkeiten im Systemmanager lesen Sie auf den folgenden Seiten.

Geräteparameter

Das Menü „GERAETEPARAMETER“ ermöglicht Folgendes:

- ♦ Anschluss an eine serielle Schnittstelle ein- und ausschalten
- ♦ Einstellen, nach wie vielen Sudauswürfen das Display eine Meldung zur Tresterleerung anzeigen soll
- ♦ Kaffeewasser- und Dampftemperatur ablesen

Zum Menü „GERAETEMANAGER“ gelangen Sie wie folgt:

1. Gehen Sie wie auf Seite 32 beschrieben vor, um den Programmiermodus zu starten. Das Display zeigt das erste Hauptmenü „ZAEHLER“.
2. Drücken Sie so oft die Taste [+], bis das Display das Menü „SYSTEMMANAGER“ zeigt.
3. Drücken Sie die Enter-Taste. Das Display zeigt das Menü „GERAETEPARAMETER“.

Um Einstellungen im GERAETEMANAGER vorzunehmen, gehen Sie wie folgt vor:

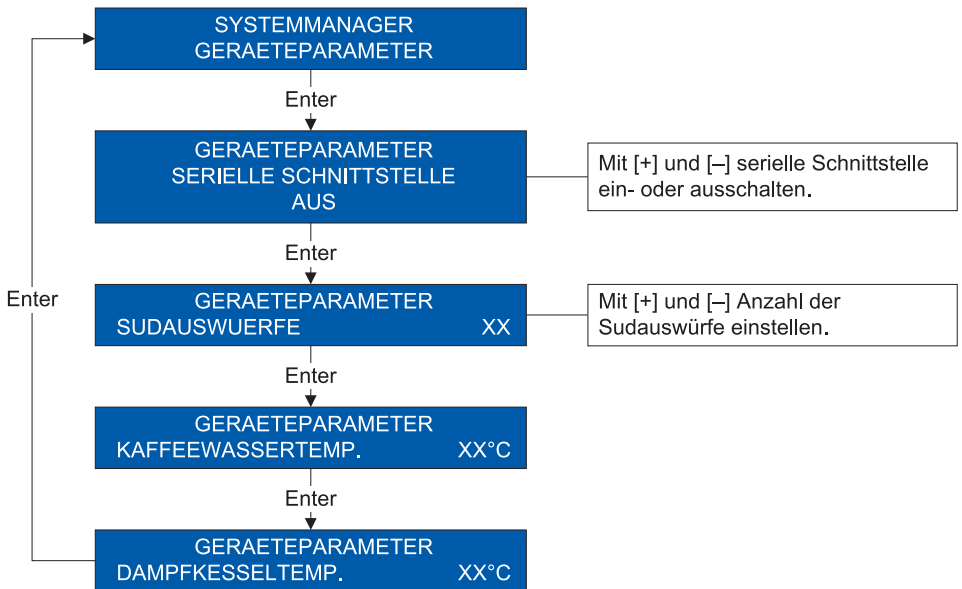

 Die Anzeige „DAMPFKESSELTEMP.“ gibt es nur bei der Geräteversion „Frischmilch“.

Uhrzeit einstellen

Das Menü „PROGRAMMIERUNG UHR“ ermöglicht Folgendes:

- ◆ Uhrzeit einstellen
- ◆ Uhrzeitanzeige ein- und ausschalten
- ◆ Automatische Ein- und Ausschaltzeiten einstellen

Zum Menü „PROGRAMMIERUNG UHR“ gelangen Sie wie folgt:

1. Gehen Sie wie auf Seite 32 beschrieben vor, um den Programmiermodus zu starten. Das Display zeigt das erste Hauptmenü „ZAEHLER“.
2. Drücken Sie so oft die Taste [+], bis das Display das Menü „SYSTEMMANAGER“ zeigt.
3. Drücken Sie die Enter-Taste. Das Display zeigt das Menü „GERAETEPARAMETER“.
4. Drücken Sie so oft die Taste [+], bis das Display das Menü „PROGRAMMIERUNG UHR“ zeigt.

Um Einstellungen im Menü „PROGRAMMIERUNG UHR“ vorzunehmen, gehen Sie wie folgt vor:

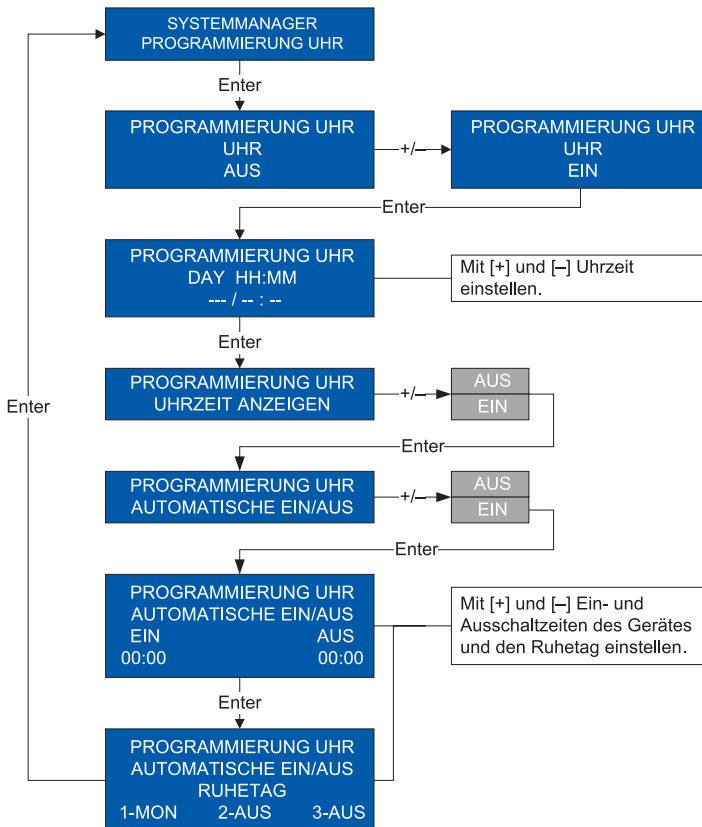

Display einstellen

Im Menü „EINST. DISPLAY“ können Sie Displayeinstellungen vornehmen.

Zum Menü „EINST. DISPLAY“ gelangen Sie wie folgt:

1. Gehen Sie wie auf Seite 32 beschrieben vor, um den Programmiermodus zu starten. Das Display zeigt das erste Hauptmenü „ZAEHLER“.
2. Drücken Sie so oft die Taste [+], bis das Display das Menü „SYSTEMMANAGER“ zeigt.
3. Drücken Sie die Enter-Taste. Das Display zeigt das Menü „GERAETEPARAMETER“.
4. Drücken Sie so oft die Taste [+], bis das Display das Menü „EINST. DISPLAY“ zeigt.

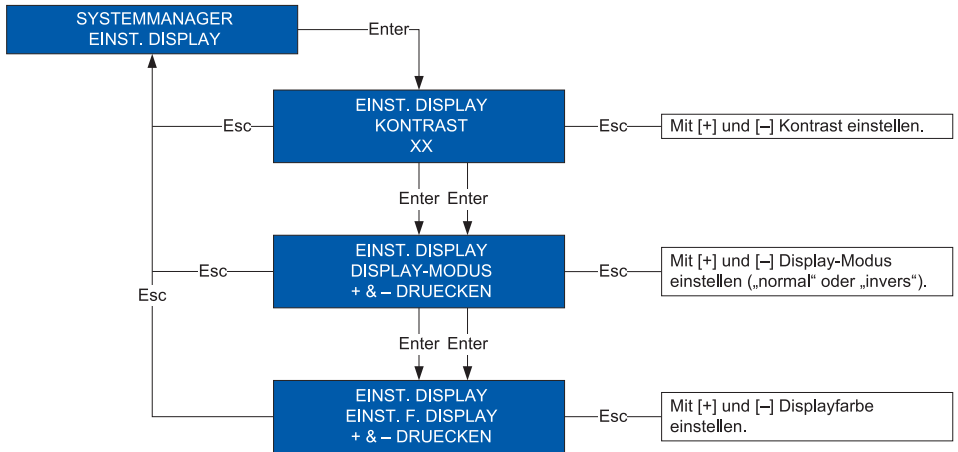

Service

Im Menü „SERVICE“ können Sie bis zu drei automatische Reinigungszeiten einstellen und die automatische Brühgruppenspülung ein- oder ausschalten.

Zum Menü „SERVICE“ gelangen Sie wie folgt:

1. Gehen Sie wie auf Seite 32 beschrieben vor, um den Programmiermodus zu starten. Das Display zeigt das erste Hauptmenü „ZAEHLER“.
2. Drücken Sie so oft die Taste [+], bis das Display das Menü „SYSTEMMANAGER“ zeigt.
3. Drücken Sie die Enter-Taste. Das Display zeigt das Menü „GERAETEPARAMETER“.
4. Drücken Sie so oft die Taste [+], bis das Display das Menü „SERVICE“ zeigt.

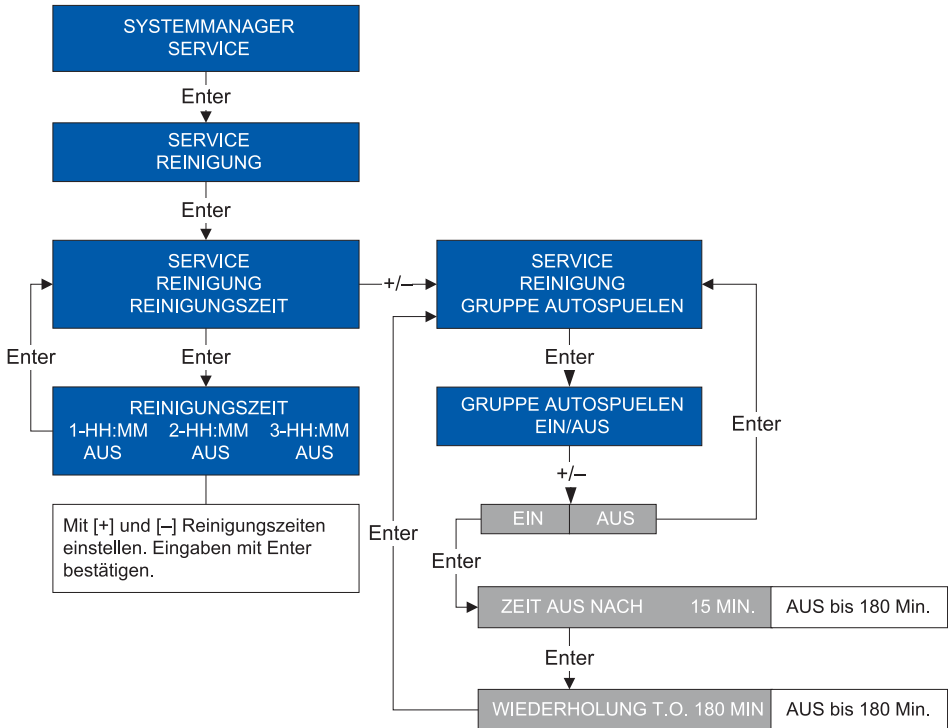

Passwort ändern

 Vergessen Sie nicht das Passwort!

Wenn Sie das Passwort vergessen, muss der Kaffeeautomat vom Service-Techniker neu konfiguriert werden.

Zum Menü „PASSWORT AENDERN“ gelangen Sie wie folgt:

1. Gehen Sie wie auf Seite 32 beschrieben vor, um den Programmiermodus zu starten. Das Display zeigt das erste Hauptmenü „ZAEHLER“.
2. Drücken Sie so oft die Taste [+], bis das Display das Menü „SYSTEMMANAGER“ zeigt.
3. Drücken Sie die Enter-Taste. Das Display zeigt das Menü „GERAETEPARAMETER“.
4. Drücken Sie so oft die Taste [+], bis das Display das Menü „PASSWORT AENDERN“ zeigt.

Um das Passwort zu ändern, gehen Sie wie folgt vor:

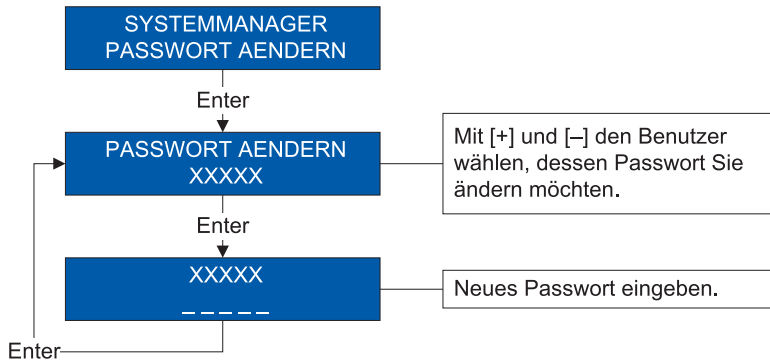

Fehlermeldungen (Historie)

Im Menü „FEHLERMELDUNGEN“ finden Sie eine Auflistung der letzten 10 Fehlermeldungen. Um die Liste der Fehlermeldungen aufzurufen, gehen Sie wie folgt vor:

1. Gehen Sie wie auf Seite 32 beschrieben vor, um den Programmiermodus zu starten. Das Display zeigt das erste Hauptmenü „ZAEHLER“.
2. Drücken Sie so oft die Taste [+], bis das Display das Menü „SYSTEMMANAGER“ zeigt.
3. Drücken Sie die Enter-Taste. Das Display zeigt das Menü „GERAETEPARAMETER“.
4. Drücken Sie so oft die Taste [+], bis das Display das Menü „FEHLERMELDUNGEN“ zeigt.

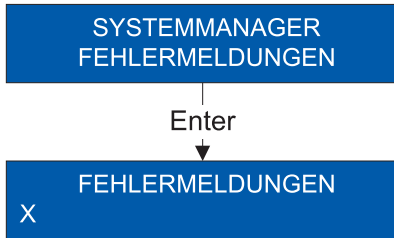

„X“ steht für die Nummer der Fehlermeldung. Mit [+] und [-], Fehlermeldungen anzeigen lassen (falls vorhanden).

11. Fehler beheben

Dieses Kapitel hilft Ihnen, Fehlerquellen zu finden und Fehler zu beseitigen.

Anzeige: FEHLER NR. 8

Auswirkung: Der Kaffeeautomat schaltet sich aus.

Ursache: Zuviel Kaffee. Der obere Kolben ist blockiert.

Lösung: Verringern Sie die Kaffeemehlmenge in der Dosiereinstellung der betreffenden Produkte.

Anzeige: FEHLER NR. 10 FEHLER NR. 11

Auswirkung: Der Kaffeeautomat schaltet sich aus.

Ursache: Laufzeitfehler des Kolbenmotors. Der Motor erhält ein Steuersignal, sendet aber keine Impulse an die Hauptsteuerung zurück.

Lösung: Schalten Sie den Kaffeeautomaten aus. Warten Sie mindestens zehn Sekunden. Schalten Sie den Kaffeeautomaten wieder ein.

Anzeige: FEHLER NR. 12

Auswirkung: Der Kaffeeautomat schaltet sich aus.

Ursache: Fehler des oberen Kolbenmotors.

- ◆ Der Gruppenmotor blockiert mechanisch.
- ◆ Der Encoder des oberen Kolbens liest die Impulse nicht korrekt ab.

Lösung: Prüfen Sie, ob ein Gegenstand (z. B. ein Pinsel) den Oberkolben blockiert. Falls ja, entfernen Sie den Gegenstand.

Falls nein, schalten Sie den Kaffeeautomaten aus. Warten Sie mindestens zehn Sekunden. Schalten Sie den Kaffeeautomaten wieder ein.

Anzeige: FEHLER NR. 13

Beschreibung: Der Kaffeeautomat schaltet sich aus.

Ursache: Fehler des unteren Kolbenmotors.

- ◆ Der Gruppenmotor blockiert mechanisch.
- ◆ Der Encoder des unteren Kolbens liest die Impulse nicht korrekt ab.

Lösung: Schalten Sie den Kaffeeautomaten aus. Warten Sie mindestens zehn Sekunden. Schalten Sie den Kaffeeautomaten wieder ein.

Anzeige: FEHLER NR. 32

Beschreibung: Der Kaffeeautomat bleibt ausgeschaltet.

Ursache: Die Kesselfüllung des Dampfkessels hat die maximale Einfülldauer von zwei Minuten überschritten. Im Kessel ist zu wenig Wasser.

Lösung: Prüfen Sie, ob der Absperrhahn der Wasserleitung geöffnet ist.

Falls nein, öffnen Sie den Absperrhahn.

Wenn ein Wasserfilter vorhanden ist, überprüfen Sie, ob der Kugelhahn am Wasserfilter geöffnet ist.

Falls nein, öffnen Sie den Kugelhahn des Wasserfilters. Schalten Sie den Kaffeeautomaten aus. Warten Sie mindestens zehn Sekunden. Schalten Sie den Kaffeeautomaten wieder ein. Prüfen Sie, ob der Fehler beseitigt ist.

Falls nein, schalten Sie den Kaffeeautomaten aus. Warten Sie mindestens zehn Sekunden. Schalten Sie den Kaffeeautomaten wieder ein.

Anzeige: FEHLER NR. 33

Beschreibung: Der Kaffeeautomat bleibt ausgeschaltet.

Ursache: Überhitzung des Dampfkessels. Die Temperatur im Dampfkessel hat den Grenzwert erreicht bzw. überschritten. Die Ansteuerung der Kesselheizung unterbricht.

Lösung: Warten Sie fünf bis zehn Minuten. Schalten Sie den Kaffeeautomaten aus. Warten Sie mindestens zehn Sekunden. Schalten Sie den Kaffeeautomaten wieder ein.

Anzeige: FEHLER NR. 34

Beschreibung: Der Kaffeeautomat bleibt ausgeschaltet.

Ursache: Timeout der Heizung. Die Heizung erhält ein Steuersignal, die Temperatursonde misst aber keine Temperaturänderung.

Lösung: Schalten Sie den Kaffeeautomaten aus. Warten Sie mindestens zehn Sekunden. Schalten Sie den Kaffeeautomaten wieder ein.

Anzeige: FEHLER NR. 35

Beschreibung: Der Kaffeeautomat bleibt ausgeschaltet.

Ursache: Das Leitungssystem für Kaffee und Wasser ist undicht.

Lösung: Schalten Sie den Kaffeeautomaten aus. Warten Sie mindestens zehn Sekunden. Schalten Sie den Kaffeeautomaten wieder ein.

Anzeige: FEHLER NR. 40

Beschreibung: Die Getränkeausgabe stoppt nicht automatisch, sondern nur manuell oder nach 120 Sekunden.

Ursache:

- ◆ Das Flowmeter ist defekt.
- ◆ Der Auslauf ist verstopft.

Lösung: Wenn der Kaffeeautomat Produkte ausgibt, ist das Flowmeter defekt. Ein Service-Einsatz ist erforderlich. (Der Kaffeeautomat kann trotzdem manuell betrieben werden).

Wenn der Kaffeeautomat keine Produkte ausgibt, wischen Sie den Oberkolben mit einem Tuch ab. Führen Sie eine Brühgruppenreinigung durch.

Anzeige: FEHLER NR. 60

Beschreibung: Der Kaffeeautomat bleibt ausgeschaltet.

Ursache: Datenfehler.

Lösung: Schalten Sie den Kaffeeautomaten aus. Warten Sie mindestens zehn Sekunden. Schalten Sie den Kaffeeautomaten wieder ein.

Anzeige: FEHLER NR. 63

Ursache: Uhrfehler.

Lösung: Schalten Sie den Kaffeeautomaten aus. Warten Sie mindestens zehn Sekunden. Schalten Sie den Kaffeeautomaten wieder ein.

Anzeige: FEHLER NR. 64

Beschreibung: Der Kaffeeautomat bleibt ausgeschaltet.

Ursache: Die Spannungsversorgung oder Datenübertragung zwischen der Gruppenplatte und der Hauptsteuerung fehlt.

Lösung: Schalten Sie den Kaffeeautomaten aus. Warten Sie mindestens zehn Sekunden. Schalten Sie den Kaffeeautomaten wieder ein.

Anzeige: FEHLER NR. 90

Ursache: Die eingestellte Wassermenge oder die maximale Standzeit vom Wasserfilter ist erreicht. Der Wasserfilter muss ausgetauscht werden.

Lösung: Ein Service-Einsatz ist erforderlich.

Anzeige: SERVICE-NR. 91

Ursache: Die Brühgruppe hat die Anzahl der eingestellten Zyklen erreicht. Die Brühgruppe muss gewartet werden.

Lösung: Ein Service-Einsatz ist erforderlich.

Anzeige: SERVICE-NR. 92

Ursache: Das Gerät hat die Anzahl der eingestellten Zyklen oder das Inspektionsdatum erreicht. Der Kaffeeautomat muss gewartet werden.

Lösung: Ein Service-Einsatz ist erforderlich.

Anzeige: SERVICE-NR. 93

Ursache: Die eingestellten Arbeitszyklen der Mühle sind erreicht. Die Mahlscheiben sind verschlissen und müssen erneuert werden.

Lösung: Ein Service-Einsatz ist erforderlich.

12. Aufbewahrung und Außerbetriebnahme

Lassen Sie den Kaffeeautomaten nicht unnötig eingeschaltet. Wenn Sie den Kaffeeautomaten nicht mehr benutzen, führen Sie die folgenden Schritte durch:

1. Führen Sie eine komplette Reinigung des Kaffeeautomaten durch.
2. Schalten Sie den Kaffeeautomaten am Hauptschalter aus. Der Hauptschalter befindet sich an der Unterseite des Kaffeeautomaten.
3. Trennen Sie das Netzkabel und die Wasserzuleitung vom Versorgungsnetz.
4. Leeren Sie das Wassersystem.

13. Altgeräte-Entsorgung



Dieser Kaffeeautomat darf nicht in den Allgemein- oder Hausmüll entsorgt werden. Es muss entweder an Coffema zurückgeschickt oder einem zertifizierten Entsorgungsbetrieb für Elektro- und Elektronikgeräte übergeben werden.



Beachten Sie bei der Entsorgung die entsprechenden landesüblichen und regionalen Gesetze und Richtlinien.

Stichwortverzeichnis

Altgeräte-Entsorgung	49	Mixer reinigen (manuell)	28
Anschlusschema	10	Netzkabel	7
Anschluss- und Abflussleitungen	10	Normenkonformität	5
Ausschalten	17	Passwort ändern	43
Außerbetriebnahme	49	Produktausgabe starten und stoppen	19
Automatische Brührippenspülung	42	Produktbehälter auffüllen	19
Automatische Ein- und Ausschaltzeiten	40	Produkte ausgeben	19
Bedienfeld	14	Produktebenen	19
Bestimmungsgemäßer Gebrauch	7	Produktpreise einstellen	37
Betriebshinweise	8	Produktwahltafeln	14
Betriebsmodus	13	Programmiermodus	13, 32
Bohnenbehälter reinigen	30	Programmierzugang per Chipkarte	32
Bohnen nachfüllen	19	Programmierzugang per Passwort	32
Brühgruppenspülung	42	Reinigen	25
Brühgruppe reinigen	25	Reinigungszeiten einstellen	42
Cappuccinatore reinigen (automatisch)	25	Ruhetag einstellen	40
Cappuccinatore reinigen (manuell)	29	Serielle Schnittstelle	39
Dampf	24	Sicherheit	7
Dampfschwert (Was ist was?)	13	Sicherheitshinweise	7
Dampftemperatur ablesen	39	Standort	11
Defekt	6	Störungen	6
Display einstellen	41	Stromversorgung	7
Display (Was ist was?)	13	Symbolerklärung	5
Dosierung einstellen	36	Systemmanager	38
Einschalten	16	Tastatur	14
Elektroanschluss	12	Technische Daten	9
Entkalken	31	Tresterbehälter reinigen	30
Extra-Milchschaum	23	Tresterbehälter (Was ist was?)	13
Fehler beheben	45	Tresterleerung (Meldung einstellen)	39
Fehlermeldungen (Historie)	44	Tropfschale reinigen	30
Funtionstasten	15	Tropfschale (Was ist was?)	13
Gehäuseteile reinigen	31	Typenschild	6
Gemahlener Kaffee	21	Überhitzung	8
Gerätebeschreibung	13	Uhrzeitanzeige ein- und ausschalten	40
Geräteparameter	39	Uhrzeit einstellen	40
Getränkerauslauf (Was ist was?)	13	Umgebungsbedingungen	9
Griffschutz (Was ist was?)	13	Verlängerungskabel	8
Handeinwurf (Was ist was?)	13	Verpackungsmaterial	11
Heißwasser	22	Wasser	7, 9
Inbetriebnahme	16	Wasseranschluss	12
Installation	11	Wasserenthärtungssystem	12
Instantbehälter reinigen	30	Zähler auslesen und löschen	34
Instantpulver nachfüllen	19	Zubehör reinigen	30
Kaffeeauslauf reinigen (manuell)	29		
Kaffeemehl	21		
Kaffee- und Schokospezialitäten	20		
Kaffeewassertemperatur ablesen	39		
Kartenlesegerät (Was ist was?)	13		
Lieferschäden	11		
Mahlgrad einstellen	18		
Mahlscheiben	18		
Material	9		
Milchschaum	23		
Mixer reinigen (automatisch)	25		

COFFEMA International GmbH
Obenhauptstraße 7 ♦ 22335 Hamburg ♦ Postfach 63 03 53 ♦ 22313 Hamburg
Tel.: 040 500 25-0 ♦ Fax: 040 500 25-111
E-Mail: vertrieb@coffema.de ♦ www.coffema.de



Bestellnummer: 5010



Bestellnummer: 5007

Alle Reinigungs- und Pflegemittel können Sie einzeln,
im Sparpaket oder als Reinigungs-Abo bestellen.

Weitere Infos finden Sie im Coffema-Shop unter www.coffema.de

COFFEMA International GmbH
Obenhauptstraße 7
22335 Hamburg

Tel.: 040 500 25-0 ♦ Fax: 040 500 25-111
E-Mail: vertrieb@coffema.de ♦ www.coffema.de