

Kurzanleitung Touch

Inhalt

Was ist was?:	Seite 1	Kaffeematerie öffnen:	Seite 2	Dampf:	Seite 3	Programmieren:	Seite 8
Bedienfeld:	Seite 1	Ein- und ausschalten:	Seite 2	Reinigen:	Seite 4-6		
Produkte auffüllen:	Seite 2	Produkte ausgeben:	Seite 2-3	Fehler beheben:	Seite 7		

Was ist was?







- A Bohnenbehälter
- B Handeinwurf für Kaffeemehl
- C Produktwahl-tasten (Taste 8)
- D Tresterbehälter
- E Höhenverstellbarer Getränkeauslauf
- F Tropfschale
- G Dampfschwert
- H Griffschutz
- I Display
- J Kartenlesegerät (optional)
- K Instant- oder Bohnenbehälter
- L Instantbehälter

Bedienfeld



Taste Funktion

- 1 exit (edit)
- 2 Leerzeichen einfügen
- 3 Zeichen löschen
- 4 scroll/alles löschen
- 5 -
- 6 +
- 7 enter
- 8 ein/aus/esc
- 9  Dampf-ausgabe
- 10  Heißwasser-ausgabe
- 11  INFO: Hilfe nicht nur bei der Fehlerbehebung bietet die INFO-Taste. Ein Drücken der INFO-Taste liefert weitere Informationen.
- 12  SHIFT/Reinigung: Wenn Sie die SHIFT-Taste drücken, zeigt das Display die Getränkeauswahl.

Produkte auffüllen



VORSICHT!

Einzugs- und Quetschungsgefahr durch Mahlscheiben!

- ♦ Kaffeeautomat am Hauptschalter ausschalten, wenn Sie Produkte auffüllen oder Einstellungen an der Mühle vornehmen.
- ♦ Hände und andere Körperteile fern von den Mahlscheiben halten.

Nur soviel Kaffeebohnen und Instantpulver (optional) auffüllen wie Sie täglich benötigen. Dann sind die Getränkepezialitäten immer frisch.

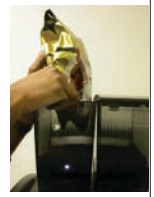

Kaffeeautomat öffnen

Schlüssel gegen den Uhrzeigersinn drehen und Tür öffnen.

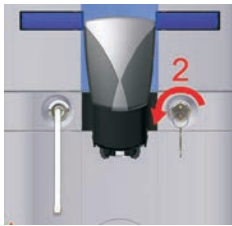

Einschalten

- 1** Prüfen:
1. Tresterbehälter und Tropfschale sind eingesetzt.
 2. Gerätetür ist geschlossen.

- 2** Taste 8 drücken, um den Kaffeeautomaten einzuschalten.
KAFFEEAUTOMATEN MIT SELBSTBEDIENUNG:
Taste 8 drücken und Passwort eingeben.

- 3** Wenn die Kesseltemperatur 50 °C erreicht, spült der Kaffeeautomat die Brühgruppe. Das Display zeigt:

SELBSTSPUELUNG

- 4** Wenn die eingestellte Kesseltemperatur erreicht ist, leuchten die Tasten. Das Display zeigt:

BITTE WAELHEN

Der Kaffeeautomat ist betriebsbereit.

Ausschalten

SHIFT-Taste gedrückt halten und INFO-Taste drücken, um den Kaffeeautomaten auszuschalten.

Produkte ausgeben



VORSICHT

Verbrennungsgefahr durch heißen Dampf und heißes Wasser!
Hände und andere Körperteile fern von den Ausgabeeinheiten halten.

PRODUKTAUSGABE STARTEN

Gewünschte Produkttaste drücken. Die Produktausgabe startet und stoppt automatisch.

PRODUKTAUSGABE STOPPEN

Gewählte Produkttaste erneut drücken. Bei Ausgaben mit Milch unterbricht der erste Tastendruck die Milchausgabe, ein zweiter Tastendruck die Kaffeeausgabe.

Kaffeeautomaten mit Selbstbedienung: Die Produktausgabe kann nicht gestoppt werden.

KAFFEE – CAPPUCCINO – SCHOKO

1. Eine Tasse unter den Kaffeeauslauf stellen.
2. Gewünschte Produkttaste drücken.
Die Produktausgabe startet und stoppt automatisch, sobald die programmierte Menge erreicht ist.

MILCHSCHAUUM (NUR VERSION FRISCHMILCH)



Die Funktion ist für Versionen mit Selbstbedienung gesperrt.

1. Eine Tasse unter den Cappuccinatore stellen.
2. Taste eines Produktes gedrückt halten, in dem Milch enthalten ist. Nach etwa 2 Sekunden startet die Milchschaumausgabe.
3. Um die Milchschaumausgabe zu beenden, Taste loslassen.

Produkte ausgeben

AUSGABEN MIT GEMAHLENEM KAFFEE

i Die Funktion ist für Versionen mit Selbstbedienung gesperrt.

1. Eine Tasse unter den Kaffeeauslauf stellen.
2. Handeinwurf für Kaffeemehl öffnen.
3. Kaffeemehl in das Kaffeemehlfach füllen.
4. Handeinwurf für Kaffeemehl schließen.
5. Gewünschte Produkttaste drücken. Die Ausgabe startet und stoppt automatisch, sobald die programmierte Menge erreicht ist.

i Wenn Sie den Handeinwurf für Kaffeemehl nicht schließen, oder wenn Sie keine Produktwahl taste drücken, bricht das Gerät diese Funktion nach 20 Sekunden ab.

HEISSWASSER

1. Eine Tasse unter den Heißwasserauslauf stellen.
2. Heißwassertaste [10] drücken.



Die Ausgabe startet und stoppt automatisch, sobald die programmierte Menge erreicht ist.

- i**
- Erneutes Drücken der Heißwassertaste stoppt die Ausgabe.
 - Sie können Heißwasser und Dampf nicht gleichzeitig ausgeben.

PRODUKTAUSGABE MIT CHIPKARTE

1. Eine Tasse unter den Kaffeeauslauf stellen.
2. Chipkarte platzieren.
3. Gewünschte Produkttaste drücken. Die Produktausgabe startet und stoppt automatisch, sobald die programmierte Menge erreicht ist.

PRODUKTE DER ZWEITEN PRODUKTEBENE

1. Eine Tasse unter den Kaffeeauslauf stellen.
2. SHIFT-Taste einmal drücken, um die zweite Produktebene zu aktivieren.
3. Gewünschte Produkttaste drücken. Die Produktausgabe startet und stoppt automatisch, sobald die programmierte Menge erreicht ist.

Dampf

i Maschinen in der Topping-Version oder für Selbstbedienung haben kein Dampfschwert.

- 1** Dampftaste [9] drücken.



- 2** Dampfschwert in das Getränk tauchen. **VORSICHT!** Verbrennungsgefahr durch heiße Oberflächen. Dampfschwert am Griffschutz anfassen.



- 3** Dampftaste [9] drücken, um die Dampfausgabe zu stoppen. Dampf schwert aus dem Getränk nehmen.



- 4** Nach Gebrauch des Dampfschwertes die Dampftaste [9] drücken, um das Dampfschwert zu reinigen.



- 5** Dampfschwert mit einem weichen Tuch abwischen.



Dampfschwert **NIE** in Flüssigkeiten stehen lassen.

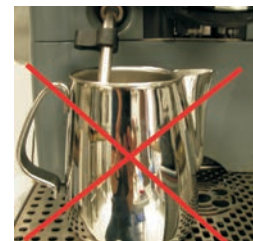

Automatisches Reinigungsprogramm

Benötigte Reinigungsmittel: Coffema Reinigungstabletten (Bestellnummer 5007), Coffema Milch- und Sahnerreiniger (Bestellnummer 5010), Messbecher (750 ml Fassungsvermögen)

1 SHIFT-Taste 5 Sekunden lang gedrückt halten.

2 Taste 7 drücken, um die Reinigung der Brühgruppe zu starten.

GRUPPENREINIGUNG
TASTE 7 DRUECKEN

➔ GRUPPENREINIGUNG
MIXERREINIGUNG
CAPPU.REINIGUNG

2a Bei Kaffeeautomaten mit Selbstbedienung Passwort eingeben, dann Taste 7 drücken.

PASSWORT

GRUPPENREINIGUNG
PANEL OEFFNEN
KOMponente REINIGEN

3 Gerätetür öffnen und Kaffeereste aus der Brühgruppe entfernen.

GRUPPENREINIGUNG
REINIGEN &
PANEL SCHLIESSEN

4 Oberen Kolben mit einem Tuch reinigen und Gerätetür schließen.

GRUPPENREINIGUNG
REINIGEN &
PANEL SCHLIESSEN

5 Reinigungstablette vierteln und in die Brühgruppe einlegen.

GRUPPENREINIGUNG
REIN.-TABL. EINLEGEN

6 Gerätetür schließen. Der Reinigungszyklus startet. Ende der Reinigung abwarten.

GRUPPENREINIGUNG
BITTE WARTEN

➔ GRUPPENREINIGUNG
MIXERREINIGUNG
CAPPU.REINIGUNG

7 Taste 7 drücken, um die Mixerreinigung zu starten.

MIXERREINIGUNG
TASTE 7 DRUECKEN

✓ ➔ GRUPPENREINIGUNG
MIXERREINIGUNG
CAPPU.REINIGUNG

8 Ende der Mixerreinigung abwarten.

MIXERREINIGUNG
BITTE WARTEN

✓ ➔ GRUPPENREINIGUNG
MIXERREINIGUNG
CAPPU.REINIGUNG

9 Taste 7 drücken, um die Cappuccinareinigung zu starten.

CAPPU.REINIGUNG
TASTE 7 DRUECKEN

✓ ✓ ➔ GRUPPENREINIGUNG
MIXERREINIGUNG
CAPPU.REINIGUNG

10 Milchsaugschlauch aus der Milch nehmen.

CAPPU.REINIGUNG
REINIGER FUER
CAPPUCCINATORE
TASTE 7 DRUECKEN

11 2 Verschlusskappen Milch- und Sahnerreiniger in 400 ml kaltem Wasser lösen.

CAPPU.REINIGUNG
REINIGER FUER
CAPPUCCINATORE
TASTE 7 DRUECKEN

12 Milchsaugschlauch in die Reinigungslösung tauchen.



CAPPU.REINIGUNG
REINIGER FUER
CAPPUCCINATORE
TASTE 7 DRUECKEN

13 Taste 7 drücken, um die Reinigung des Cappuccinatore zu starten.



CAPPU.REINIGUNG
BITTE WARTEN

- ✓ GRUPPENREINIGUNG
- ✓ MIXERREINIGUNG
- ➔ CAPPU.REINIGUNG

14 Nach Ende der Reinigung zeigt das Display:

CAPPU.REINIGUNG
WIEDER REINIGUNG
NUR MIT WASSER
TASTE 7 DRUECKEN

15 Milchsaugschlauch in einen Behälter mit 500 ml kaltem Wasser tauchen.

CAPPU.REINIGUNG
WIEDER REINIGUNG
NUR MIT WASSER
TASTE 7 DRUECKEN

16 Taste 7 drücken, um die Cappuccinatore-Reinigung nur mit Wasser zu starten. Nach Ende dieser Spülung zeigt das Display:

BITTE WAEHLEN
TRESTER VOLL

17 Getränkeauslauf hochschieben.

19 Mindestens 5 Sekunden warten. Das Display zeigt:

BITTE WAEHLEN
TRESTER FEHLT

18 Tresterbehälter herausziehen und leeren.

BITTE WAEHLEN
TRESTER FEHLT

20 Tresterbehälter in den Kaffeeautomaten einsetzen.

21 Tropfschale herausziehen und leeren (nur bei Kaffeeautomaten ohne Festwasseranschluss).

AUS
TROPFSCHALE???

22 Tropfschale in den Kaffeeautomaten einsetzen.

Manuelle Reinigung – Mixer

1 Gerätetür öffnen. Ausgabeschlauch vom Mixer abziehen.



2 Flansch gegen den Uhrzeigersinn drehen und Mixer ausbauen.



3 Mixer unter laufendem Wasser gründlich abspülen.



4 Mixer wieder befestigen.



5 Ausgabeschlauch aufstecken.



Manuelle Reinigung – Cappuccinatore, Kaffeeauslauf

Benötigte Reinigungsmittel: handelsübliches Geschirrspülmittel

-  ♦ Reinigen Sie den Cappuccinatore nur manuell, wenn der Cappuccinatore bei der automatischen Reinigung nicht richtig sauber geworden ist und dadurch nicht funktioniert.
- ♦ Reinigen Sie den Cappuccinatore nicht im Geschirrspüler! Die Kunststoffteile können dabei beschädigt werden.

1 Abdeckung des Kaffeeauslaufs entfernen und Kaffeeauslauf aus der Halterung nehmen.



2 Cappuccinatore aus dem Kaffeeauslauf ausbauen. Silikonschlauch No. 3 und No. 4 entfernen.



3 Cappuccinatore auseinanderbauen. Einzelteile gründlich reinigen. Milchreste aus den Löchern entfernen. Dichtungen prüfen.



4 Kaffeeauslauf auseinanderbauen. Einzelteile reinigen. Kaffeereste aus den Löchern entfernen.



Manuelle Reinigung – Zubehör

TROPFSCHALE UND TRESTERBEHÄLTER, TÄGLICH
Tropfschale und Tresterbehälter unter laufendem Wasser reinigen.



BOHNENBEHÄLTER, WÖCHENTLICH
Bohnenbehälter mit einem Tuch und herkömmlichen Reinigungsmittel reinigen.



INSTANTBEHÄLTER (OPTIONAL), WÖCHENTLICH
Instantbehälter mit einem Tuch und herkömmlichen Reinigungsmittel reinigen.



HANDEINWURFSCHACHT UND MEHLRUTSCHE, WÖCHENTLICH

- 1** Handeinwurf öffnen und Handeinwurfschacht herausnehmen.
- 2** Handeinwurfschacht gründlich reinigen
- 3** Mehlrutsche gründlich reinigen.



Empfohlene Reinigungsmittel

REINIGUNGSTABLETTEN
100 Tabletten à 2 g
Bestellnummer: 5007



MILCH- UND SAHNEREINIGER
1 Liter
Bestellnummer: 5010



Fehler beheben

ALARM: TÜR

**AUS
PANEL
GEOFFNET**

Beschreibung: Alle Funktionen sind gesperrt.

Ursache: Gerätetür ist offen.

Lösung: Gerätetür schließen. Gerät einschalten.

ALARM: TRESTERBEHÄLTER VOLL

**BITTE WAEHLEN
TRESTER VOLL**

Beschreibung Der Kaffeeautomat gibt keine Kaffeegetränke aus.

Ursache: Der Tresterbehälter ist voll. Die Anzahl der eingestellten Kaffeesatzausgaben ist erreicht.

Lösung: 1. Getränkeauslauf zusammenschieben.



2. Tresterbehälter herausziehen und leeren.



Nach 10 Sekunden zeigt das Display:

**TRESTER EINSETZEN
TRESTER FEHLT**

3. Tresterbehälter in das Gerät einsetzen.

ALARM: KEIN KAFFEE

**BITTE WAEHLEN
KAFFEEETRICH. LEER**

Beschreibung: Der Kaffeeautomat gibt keine Kaffeegetränke aus.

Ursache: Es sind keine Kaffeebohnen im Bohnenbehälter.

Lösung: Bohnenbehälter auffüllen.



ALARM: TROPFSCHALE VOLL

(nur bei Kaffeeautomaten ohne Wasserabfluss)

**AUS
TROPFSCHALE VOLL**

Beschreibung: Produktausgaben sind gesperrt.

Ursache: Die Tropfschale ist voll. Die Flüssigkeit hat die Füllstandssonde erreicht.

Lösung: Tropfschale herausziehen, leeren und wieder in den Kaffeeautomaten einsetzen.

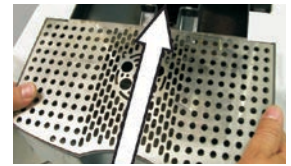

ALARM: KEIN KAFFEEMEHL

**BITTE WAEHLEN
KEIN MEHL**

Beschreibung: Der Kaffeeautomat gibt keine mit gemahlenem Kaffee zubereiteten Getränke aus.

Ursache: Es ist kein gemahlener Kaffee im Handeinwurf und im Brühraum.

Lösung: Gemahlene Kaffee in den Handeinwurf einfüllen.



ALARM: TROPFSCHALE NICHT RICHTIG EINGESETZT

(nur bei Geräten ohne Wasserabfluss)

**AUS
TROPFSCHALE ???**

Beschreibung: Produktausgaben sind gesperrt.

Ursache: Die Tropfschale ist nicht richtig eingesetzt. Der Mikroschalter hat keinen Kontakt.

Lösung: Tropfschale in den Kaffeeautomaten einsetzen.



Programmieren

ZUGANG PER PASSWORT

Zu den Programm-Menüs gelangen Sie mit einem Passwort. Das Passwort besteht aus 5 Ziffern. Je nach Berechtigungsebene gibt es verschiedene Passwörter. Mit dem Chef-Passwort haben Sie vollen Zugriff auf alle Programm-Menüs. Mit dem Service-Passwort haben Sie eingeschränkte Nutzungsmöglichkeiten.

Chef: 2 2 2 2 2

Service: 1 1 1 1 1

Gehen Sie wie folgt vor:

1. Kaffeeautomaten ausschalten.
2. SHIFT-Taste solange gedrückt halten, bis das Display zeigt:



3. Passwort mit Hilfe des Bedienfeldes eingeben.

Das Display zeigt das erste Hauptmenü.

Die Menüstruktur sieht wie folgt aus:

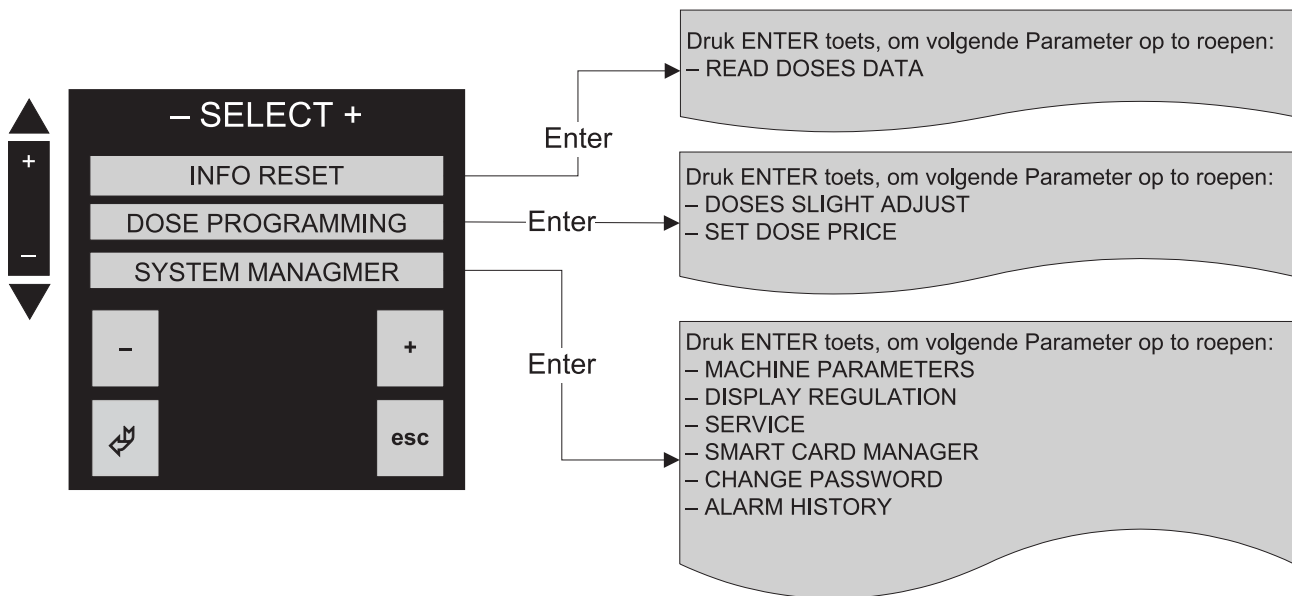

ZUGANG PER CHIPKARTE (OPTIONAL)

1. Kaffeeautomaten ausschalten. Die weiße LED vom Kartenlesegerät leuchtet.
2. Service- oder Chef-Chipkarte in das Kartenlesegerät einlegen. Die weiße LED erlischt.

i Achten Sie darauf, dass das Kartenlesegerät nicht verschmutzt ist, sonst kann es sein, dass das Lesegerät nicht funktioniert.

3. SHIFT-Taste gedrückt halten. Das Display zeigt das erste Hauptmenü.

